

Gültig ab  
Oktober  
2021

# Sortimentskatalog KAFFEE, FOODSERVICE & FRISCHE CONVENIENCE 2022

Das Beste für Ihr Bistro



# Lekkerland Foodservice

## Komplettlösungen für den Appetit unterwegs



### Produkte

Bei uns bekommen Sie das optimale Sortiment für Ihr Geschäft: von einer umfangreichen Auswahl an verschiedenen Backwaren über heiße und kalte Snacks, Salate, Säfte und Eis bis hin zu verschiedenen Heißgetränken. Alles jetzt auch online unter [Lekkerland24.de](https://Lekkerland24.de).



### Beratung

Wir vermitteln Ihnen das passende Know-how, damit Ihr Geschäft noch erfolgreicher wird: vom professionellen Category Management über Bake-off-Schulungen und Seminare bis hin zu individuellen Shop- und Bistroberatungen.



### Shop-Design

Sie möchten Ihrem Bistro oder Shop ein neues, modernes Gesicht geben? Von uns erhalten Sie alles, was Sie dafür brauchen: von der Planung Ihres Geschäftes über den kompletten, schlüsselfertigen Ladenbau bis zum passenden Equipment (z.B. Backöfen, Reinigungsmittel, Messer).

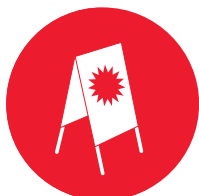

### Werbemittel

Wir statten Sie mit den optimalen Verkaufshilfsmitteln und den passenden Image- und Konzeptfoldern aus: von der richtigen Verpackung über Großflächenposter, Plakate, Thekenaufsteller und Handzettel bis zu Produktanleitungen.





### Logistik

Wir bieten integrierte Logistikdienstleistung in drei Temperaturzonen: tiefgekühlt, gekühlt und ungekühlt. Bei der Kommissionierung kommen modernste Technologien zum Einsatz.

# Lesebeispiel

## Laugenbrezel „bayrische Art“



Inhalt	84/110g St	Artikelname
Standzeit	24 Std.	Inhalt/Packart
RLZ	84 Tage	Standzeit
Hersteller	my basics	Restlaufzeit (in Tagen/Wochen)
Info	 	Hersteller
ART.-NR.	607107	Zusatzinformationen
		Artikel-Nummer

### Zusatzinformationen



Food



Vegan



Vegetarisch



Frische  
2-7°C



Tiefgekühlt



Nur Auftauen

### Lekkerland-Exklusivmarken

Diese Logos kennzeichnen die Produkte der Exklusivmarken von Lekkerland.



Milka® ist eine Marke der Mondeléz International Unternehmensgruppe und wird in Lizenz genutzt. Daim® ist eine Marke der Mondeléz International Unternehmensgruppe und wird in Lizenz genutzt.

Philadelphia® ist eine eingetragene Marke der Mondeléz International Unternehmensgruppe.

OREO® ist eine Marke der Mondeléz International Unternehmensgruppe und wird in Lizenz genutzt. nutella® ist eine eingetragene Marke von Ferrero. Alle Rechte vorbehalten.

### Standzeit

Die Standzeitangaben in Minuten und Stunden für die Wurst- und Käseprodukte beziehen sich auf die belegten Produkte in einer gekühlten Vitrine.

### Auftauzeit

Sofern nicht anders angegeben, beziehen sich die Auftauzeitangaben auf die Raumtemperatur (21-22 °C).

### Restlaufzeit

= RLZ - Angabe in Tagen (T) oder Wochen (W)

Die Restlaufzeit ist die Zeitspanne zwischen der Anlieferung der Ware beim Kunden und dem Erreichen des Mindesthaltbarkeitsdatums der Ware.

### Mindestbestellwerte

Food Artikel „**FOOD**“   
Mindestauftragswert: 300 € - bei Unterschreitung:  
4 € Zuschlag pro Lieferung.

Tiefgekühlte Artikel „**TKK**“   
Mindestauftragswert: 90 € - bei Unterschreitung:  
4 € Zuschlag pro Lieferung.

### Wichtig

Die Angaben zur Artikelbeschreibung und Zubereitungsinformationen (wie Backzeiten, Backtemperaturen, Beschwadung und Standzeiten) beruhen auf Informationen der einzelnen Hersteller. Bitte verstehen Sie insbesondere die Zubereitungsinformationen als Anhaltspunkte und nicht als Definition. Alle Angaben ohne Gewähr. Auf Grund von Stromschwankungen, verkürzter oder verlängerter Auftauzeit, der Pflege und Abnutzung des Backofens sowie sonstiger Einflüsse sind Veränderungen jederzeit möglich.

Die Produktdaten nach LMIV können über [Lekkerland24.de](http://Lekkerland24.de) abgerufen werden!

**Bitte beachten: Alle Produktinfos finden Sie auch auf [Lekkerland24.de](http://Lekkerland24.de)**

# Inhaltsverzeichnis

Kapitel	Seite
<b>Allgemeine Informationen .....</b>	<b>3</b>
Lesebeispiel .....	3
Lekkerland Akademie .....	6
Lekkerland24 .....	8

## KAFFEE - DIE BASIS FÜR EIN ERFOLGREICHES BISTRO-GESCHÄFT

<b>1. Heißgetränke &amp; Zubehör .....</b>	<b>12</b>
Ganze Kaffeebohnen .....	14
Gemahlener Kaffee .....	17
Kakao .....	23
Tee .....	24
Milch, Sahne & pflanzliche Alternativen .....	26
Milchtoppingpulver & Kaffeeweißer .....	30
Zucker .....	30
Kaffeegebäck .....	32
Sirups .....	33
Kaffeebecher & -Deckel .....	34
Sonstiges Kaffe Zubehör .....	39

## FOODSERVICE - PRODUKTE FÜR IHR BISTRO

<b>2. my basics &amp; my quality .....</b>	<b>42</b>
<b>3. Fertig gebacken .....</b>	<b>57</b>
Süße Produkte .....	58
Herzhafte Produkte .....	73
Einzel verpackt .....	76
<b>4. Klassische Backwaren .....</b>	<b>77</b>
Einfache Brötchen .....	77
Körnerbrötchen .....	79
Spezialbrötchen & -Backwaren .....	83
Baguette & Baguettebrötchen .....	86
Burger Buns .....	89
Brot & Frischbrot .....	90
<b>5. Laugengebäck .....</b>	<b>92</b>
Laugenbrezeln .....	92
Gefüllte Laugenprodukte .....	95
Laugenecken .....	96
Laugenspezialitäten .....	97

Kapitel	Seite
<b>6. Croissants .....</b>	<b>103</b>
Ungefüllte Croissants .....	104
Croissants gefüllt mit Schokolade .....	106
Croissants gefüllt mit Nuss-Nougat .....	108
Schokoladenbrötchen .....	110
Croissants gefüllt mit Marzipan .....	113
Croissants mit herzhafter Füllung .....	114
Weitere Croissants .....	116

<b>7. Donuts .....</b>	<b>117</b>
------------------------	------------

<b>8. Muffins .....</b>	<b>120</b>
-------------------------	------------

<b>9. Süße Snacks .....</b>	<b>124</b>
Siedegebäck .....	124
Plunder & Fruchtplunder .....	126
Kuchen & Törtchen .....	129
Cookies .....	132
Weitere süße Snacks .....	133

<b>10. Herzhafte Snacks .....</b>	<b>137</b>
Geflügelrollen .....	139
Ethnofood .....	140
Weitere herz hafte Snacks .....	142

<b>11. Pizza-Snacks .....</b>	<b>144</b>
Salami .....	144
Weitere Pizza-Snacks .....	146

<b>12. Wurst &amp; Fleischwaren .....</b>	<b>147</b>
Salami .....	147
Schinken .....	148
Geflügelwurst .....	149
Weitere Aufschnittartikel .....	152
Bockwurst .....	154
Weitere Wurstartikel .....	156
Frikadellen .....	158
Schweineschnitzel .....	161
Geflügelschnitzel .....	164
Leberkäse .....	165
Burgerpatties .....	170
Weitere Fleischwaren .....	172

Kapitel	Seite
<b>13. Käse .....</b>	<b>176</b>
Käse in Scheiben und als Stück.....	177
Geriebener Käse .....	179
<b>14. Alternative Produkte .....</b>	<b>182</b>
<b>15. Fisch .....</b>	<b>184</b>
<b>16. Aufstriche &amp; Saucen.....</b>	<b>186</b>
Butter & Margarine .....	186
Aufstriche .....	187
Mayo & Remoulade .....	191
Ketchup.....	192
Senf .....	196
Weitere Saucen, Aufstriche & Gewürze .....	199
<b>17. Eier &amp; Eiprodukte.....</b>	<b>202</b>
<b>18. Frische .....</b>	<b>206</b>
Salat, Gemüse & Kräuter.....	206
Haltbare Gemüseprodukte.....	208
Sonstige frische & tiefgekühlte Artikel.....	209

**FRISCHE CONVENIENCE - FRISCHE UND GEKÜHLTE  
PRODUKTE FÜR IHREN SHOP**

<b>19. Getränke .....</b>	<b>214</b>
Gekühlte Getränke .....	214
Milchmix- Getränke.....	216
<b>20. Go Fresh .....</b>	<b>220</b>
Sandwiches, Wraps & Brote.....	222
Menüsalate & Snacksalate .....	225
Obst & Desserts.....	227
Getränke .....	229
<b>21. Frische Convenience Topseller .....</b>	<b>231</b>

Kapitel	Seite
<b>Allgemeine Informationen .....</b>	<b>235</b>
Service - Belegempfehlungen.....	235
Betriebliche Hygiene .....	256
Reklamationsbearbeitung .....	258
Backmatrix.....	260
Produktindex.....	270
Serviceverzeichnis .....	274
Platz für Ihre Notizen .....	275
Feiertags-Lieferplanung 2022 .....	276
AGBs .....	278



## Neue Ordersatzstruktur

Zur Trennung der Kategorien und besseren Strukturierung der Sortimente gibt es neben dem klassischen Foodservice Ordersatz auch den Gastro und Bistro-Zubehör Ordersatz. Suchen Sie Artikel wie Servietten, Becher, Verpackungen o.ä ist der Bistro-Zubehör Ordersatz zum Beispiel die erste Anlaufstelle.

Zur besseren Orientierung ist der Foodservice Ordersatz ab sofort zusätzlich in die Kategorien Kaffee, Foodservice und Frische Convenience aufgeteilt.

In der Kategorie **Kaffee** ist zukünftig alles für ein erfolgreiches Kaffeegeschäft abgebildet. Von der Bohne bis hin zum Zubehör. Im **Foodservice** Bereich werden alle frische Artikel sowie Belegwaren und Snacks zu finden sein.

Der Bereich **Frische Convenience** beinhaltet frische und verpackte Produkte für den Selbstbedienungsbereich. Die neue Aufteilung und die farbliche Trennung dienen einer besseren Orientierung.



## Live vor Ort oder von Ihrem digitalen Endgerät

Foodservice digital erleben und von überall zu jeder Zeit mit einem mobilen Endgerät Zugriff auf Infobroschüren, Konzepte, Salesfolder und Videos zu haben - alles kein Problem dank der digitalen Foodservice Akademie. Navigieren Sie sich durch unseren digitalen 3D Rundgang und schauen sich mit nur einem Klick innovative Konzept- und Belegvideos an und bestellen Sie die passenden Produkte direkt auf [Lekkerland24.de](http://Lekkerland24.de). Wir freuen uns auf Ihren Besuch!

# Foodservice digital erleben!

Wir unterstützen Sie mit aktuellen Videos rund um das Thema Foodservice, Kaffee und Frische Convenience sowie weitere interessanten Themen. Schauen Sie doch mal auf dem Youtube Kanal von Lekkerland oder in der Mediathek der Foodservice Akademie vorbei und lassen Sie sich inspirieren!

360°  
Kaffee-Konzept



Allg. Informationen



Videos zu Foodservice  
Neuheiten



Foodservice  
Neuheiten



Eigenmarken

## Relevant sein - auf allen Stufen Ihres Angebots!

Sie haben noch kein Bistro-Geschäft oder möchten Ihr bestehendes Geschäft erweitern? Wir helfen Ihnen, den richtigen Einstieg zu finden! Unsere Lekkerland Foodservice Treppe zeigt Ihnen, in welchen Schritten wir den Aufbau Ihres Bistrogeschäftes empfehlen. Hierbei verfolgen wir den 360° Gedanken, bei dem Sie und Ihre Bedürfnisse im Fokus stehen. So erhalten Sie von uns neben passenden Sortimentsartikeln, attraktive Bistrokonzeppte inkl. Zubehör, Mobiliar sowie Geräte und Werbemittelpakete. An erster Stelle steht dabei ganz klar: Kaffee, das Lieblingsgetränk in Deutschland. Wir holen Sie dort ab, wo Sie stehen und bauen Ihren Erfolg Stufe für Stufe auf!



# Foodservice boomt. Profitieren Sie davon – mit unserer Unterstützung.

Wir liefern, was Ihre Kunden lieben! Für Tankstellenshops,  
Convenience Stores und andere unterwegsversorger  
bietet das jede Menge Wachstumschancen.

Lekkerland  
ist Ihr Spezialist für  
Unterwegskonsum –  
profitieren Sie  
von unserem  
Know-how



Noch nicht freigeschaltet?  
Hier entlang >  
[www.lekkerland24.de/jetzt](http://www.lekkerland24.de/jetzt)



Steigen Sie jetzt ein!

# Mein Lekkerland.

Ihr Kundenportal für alle digitalen Services.  
Volle Transparenz für Ihr Geschäft –  
jederzeit und überall.

Ihr Kundenportal  
für alle digitalen  
Services:

## Anfragen & Reklamationen

Schicken Sie uns jederzeit eine Service-Anfrage und erfahren Sie immer den aktuellen Stand der Bearbeitung.

## Lieferverfolgung

Verfolgen Sie den individuellen Status Ihrer Lieferungen und verwalten Sie Ihre persönlichen Benachrichtigungen bei Status-Updates.

## Dokumente

Hier finden Sie Ihre Dokumente – übersichtlich und aktuell – auch ganz bequem zum Download. Wir erweitern diesen Service ständig um neue Dokumentarten.

Noch nicht angemeldet?  
Registrieren Sie sich jetzt!  
[portal.lekkerland.de](http://portal.lekkerland.de)



## Kaffee – die Basis für ein erfolgreiches Bistro-Geschäft



## Was zeichnet den Kaffeemarkt aus?

Kaffee ist das Lieblingsgetränk der Deutschen. 168L im Jahr trinken wir durchschnittlich pro Kopf, Tendenz steigend. Davon entfällt schon mehr als jede vierte Tasse auf den Außer-Haus-Markt. Kaffee bietet Ihnen also den idealen Einstieg in das Bistrogeschäft. Nicht nur die hohe Marge sondern auch die positiven Effekte auf den Bistroumsatz machen das Kaffeegeschäft für Ihren Shop umso attraktiver.

**Nutzen Sie die Chance - Bei Lekkerland bekommen Sie alles aus einer Hand!**

Neben einer großen Auswahl an qualitativ hochwertigen Marken-Kaffees und gebranntem Zubehör bieten wir Ihnen zusätzlich in unserem 360° Kaffeeconcept hochwertige Kaffeemaschinen sowie ein attraktives Marketing.



Jetzt scannen und das passende Video zum 360° Kaffeeconcept anschauen!



# Unsere Komplett-Lösung für Ihren Kaffee-Erfolg

Mit unserem modularen 360° Kaffee-Konzept bieten wir Ihnen nach Bedarf alle Leistungen rund um Ihr Kaffee-Angebot - alles aus einer Hand!



## Kaffee & Zubehör

- Nachhaltige und qualitativ hochwertige **Marken-Kaffees**
- Professionelles Zubehör in einheitlichem Design



## Kaffeevollautomaten & technischer Service

- Professionelle Kaffeemaschinen mit hohem Automatisierungsgrad
- Technisches **Rundum-Sorglos-Paket** für zuverlässige Performance



## Pay per Cup

**Jetzt Neu!**

- **Erst verdienen dann bezahlen** - Lekkerland rechnet auf Wunsch nach Anzahl verkaufter Tassen ab und das erst am Monatsende, wenn Sie den Kaffee bereits verkauft haben.
- **Der Warennachschub kommt automatisch** - Dank Telemetrie sagt die Maschine uns, wann sich Ihre Bestände dem Ende neigen, so dass wir Ihnen automatisch die benötigten Waren zusenden können.

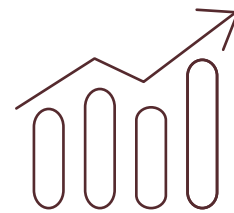

## Marketing & Möbelmodule

- Attraktive **Marketing Materialien** für die Präsentation im Shop
- Hochwertiges Geschirr für den Inhouse Verzehr
- Exklusive **Kaffeemöbel** - von der kleinen Lösung bis hin zu individuellen Kaffee-Modulen





# Coffee Bean Company – Nachhaltig, sozial und einfach lecker!



## SO VIEL KANN MAN Mit Kaffee verdienen

ca. **80%**  
Bruttomarge  
bei reinem  
Warenbezug

ca. **60%**  
Bruttomarge  
inkl. Maschine

**1,99 €**  
o-Verkaufspreis



KONZEPT-ERTRAG

KONZEPT-KOSTEN

Ertrag bei 30 Bechern pro Tag:

ca. 32 € pro Tag

ca. 950 € pro Monat

ca. 11.400 € pro Jahr

## Beste Bohnen

- 100% Arabica-Kaffee aus Brasilien
- Hergestellt durch eine schonende Trommelröstung
- Zertifizierter, nachhaltiger Anbau mit einer Rainforest-Alliance Zertifizierung



Exklusiv im 360° Kaffeeconcept sind u.a Kaffee-maschinen und Services

## Top Werbemittel & Zubehör



Bei Interesse an unseren Konzeptbestandteilen wenden Sie sich gerne an [kaffee@lekkerland.de](mailto:kaffee@lekkerland.de)



# LAVAZZA

TORINO, ITALIA, 1895

## Italienischer Caffè-Genuss

mit Lavazza, unserem  
Premium-Caffè-Partner



### Verwöhnen Sie Ihre Kunden mit der Premium-Qualität unserer Lavazza Caffès

- Die beliebteste Espresso-Marke der Deutschen
- Exklusive Kaffeeröstungen für Foodservice-Kunden
- Speziell für die Gastronomie, nicht im Lebensmitteleinzelhandel (LEH) erhältlich
- Höchste Ansprüche an Qualität
- Besondere Blends aus Arabica- und Robusta-Bohnen
- Überwiegend handverlesen und aus gewaschenem Rohkaffee

Jetzt vom  
360°-Caffè-Konzept  
profitieren: Maschinen,  
Zubehör und aufmerk-  
samskeitsstarke  
Werbemittel



#### ARTIKEL INFO ▼

Art.-Nr.	Barcode	Artikelbezeichnung	Inhalt/Packart
626164		Lavazza Top Class (Mischbohne)	6/1.000 g Btl.
626171		Lavazza Gran Espresso	6/1.000 g Btl.
347719		Lavazza Super Gusto UTZ (Espresso)	6/1.000 g Btl.
339397		Lavazza Filtro Classico (Filterkaffee, gemahlen)	6/1.000 g Btl.
476942		Lavazza Filtro Classico, portioniert (Filterkaffee, gemahlen)	1/30/64 g Btl.

 **Lekkerland**  
the convenience company

# 1. Heißgetränke & Zubehör

## Ganze Kaffeebohnen



Lekkerland-Liebling

coffee  
bean  
company

CBC Brazil Café Crema

Inhalt 6/1,00 kg Pg

RLZ 23 Wochen

Hersteller Coffee Bean Company

Info FOOD

ART.-NR.  
149751



diese und weitere  
Kaffee-Kaltgetränke  
finden Sie auf S. 216

### Café Crema



Inhalt 8/1,00 kg Pg

RLZ 26 Wochen

Hersteller my basics

Info FOOD

ART.-NR.  
613437



### Top Class



Inhalt 6/1,00 kg Pg

RLZ 38 Wochen

Hersteller Lavazza

Info FOOD

ART.-NR.  
626164



### CBC Brazil Espresso



Inhalt 6/1,00 kg Pg

RLZ 16 Wochen

Hersteller Coffee Bean Company

Info FOOD

ART.-NR.  
149679



### Espresso



Inhalt 8/1,00 kg Pg

RLZ 26 Wochen

Hersteller my basics

Info FOOD

ART.-NR.  
613438





# BESTE BOHNEN FÜR UNTERWEGS

## Drei Ready-to-drink Coffees



Kaffee  
& Kakao  
ra.org

[www.rainforest-alliance.org](http://www.rainforest-alliance.org)



Matz & Malte empfehlen:

- 100% Arabica-Bohnen
- Kaffee von Rainforest Alliance-zertifizierten Farmen für nachhaltigeren Anbau
- Hergestellt in Deutschland mit gentechnikfreier Milch

ARTIKEL  
INFO ▼

Art.-Nr.	Barcode	Artikelbezeichnung	Inhalt/Packart
610511		CBC Espresso <b>NEU</b>	10/250 ml Be.
610509		CBC Latte Macchiato <b>NEU</b>	10/250 ml Be.
610510		CBC Cappuccino <b>NEU</b>	10/250 ml Be.



Heißgetränke & Zubehör

# 1. Heißgetränke & Zubehör Ganze Kaffeebohnen

## Gran Espresso



Inhalt 6/1,00 kg Pg

RLZ 38 Wochen

Hersteller Lavazza

Info **FOOD**

ART.-NR. 626171 

## Super Gusto



Inhalt 6/1,00 kg Pg

RLZ 16 Wochen

Hersteller Lavazza

Info **FOOD**

ART.-NR. 347719 

Aromatischer Kaffeegenuss  
für einen perfekten Start  
in den Tag



Lekkerland-  
Liebling



David, Team Marketing

# 1. Heißgetränke & Zubehör

## Gemahlener Kaffee



**Topseller**

Inhalt 12/500 g Pg

RLZ 25 Wochen

Hersteller Agerio

Info FOOD

ART.-NR.  
859523



Melitta Auslese



**Spartipp**

Inhalt 8/1,00 kg Pg

RLZ 26 Wochen

Hersteller my basics

Info FOOD

ART.-NR.  
613439



Filterkaffee



**Premium**

Inhalt 30/64 g Pg

RLZ 26 Wochen

Hersteller Lavazza

Info FOOD

ART.-NR.  
476942



Lavazza Filtro Classico  
gemahlen

# DIESER EINE MOMENT

wenn der Kaffee den perfekten  
Aufenthalt vollendet!

# FRANKE

MAKE IT WONDERFUL



## A200

- Empf. Jahresleistung 15.000 Tassen
- intuitiver 4,3" Touchscreen.
- automatische Reinigung EASY-CLEAN.



## A300

- Empf. Jahresleistung 20.000 Tassen
- intuitiver 8" Touchscreen in Tablet Design.
- automatische Reinigung EASY-CLEAN.



## A400

- Empf. Jahresleistung 30.000 Tassen
- intuitiver 8" Touchscreen in Tablet Design.
- automatische Reinigung EASY-CLEAN.



## A600

- Empf. Jahresleistung 40.000 Tassen
- FoamMaster™ Warm- & Kaltmilchschaumtechnologie.
- intuitiver 8" Touchscreen in Tablet Design.
- innovative vollautomatische Reinigung CLEANMASTER



## A800

- Empf. Jahresleistung 60.000 Tassen
- FoamMaster™ Warm- & Kaltmilchschaumtechnologie.
- intuitiver 10,4" Touchscreen in Tablet Design.
- automatische Reinigung EASY-CLEAN.



## A1000

- Empf. Jahresleistung 80.000 Tassen
- FoamMaster™ Warm- & Kaltmilchschaumtechnologie.
- intuitiver 10,4" Touchscreen in Tablet Design.
- innovative vollautomatische Reinigung CLEANMASTER.
- iQFlow Technologie serienmäßig.

Wir beraten Sie gerne bei der Bestellung Ihrer Maschine!



## PROFESSIONELLE KAFFEEQUALITÄT, ÜBERRASCHEND KOMPAKTES DESIGN.



**WMF 1100 S** Sie ist der perfekte Einstieg in die professionelle Kaffeezubereitung. Wie gemacht für Einsatzorte mit limitiertem Platz ist die WMF 1100 S die ideale Maschine für hohe Ansprüche, die eine Vielzahl von köstlichen Kaffeespezialitäten auf Knopfdruck serviert.

DESIGNED TO PERFORM

[wmf.com](http://wmf.com)

Für weitere Informationen steht Ihnen Ihr Ansprechpartner bei Lekkerland gerne zur Verfügung.



## UNVERGLEICHLICHE KAFFEEVIELFALT, GLEICHBLEIBENDE QUALITÄT GARANTIERTE.



**WMF 1500 S+** Sie vereint eine beeindruckende Vielfalt und die Zuverlässigkeit, die Sie von WMF erwarten. Mit ihrer großen Auswahl an professionellen Kaffeespezialitäten ist die WMF 1500 S+ die vielseitige Lösung für jeden Geschmack – auch dem Ihrer Kunden.

DESIGNED TO PERFORM

[wmf.com](http://wmf.com)

Für weitere Informationen steht Ihnen Ihr Ansprechpartner bei Lekkerland gerne zur Verfügung.

# EIN AUSZUG AUS UNSEREM MASCHINENPARK

FÜR  
EINSTEIGER

## Empfohlene Tagesleistung von Lekkerland

Maße inkl. Kühlschrank (B/H/T) in mm

Stromverbrauch in kWh

Milchbehälter in Liter

Anzahl Mühlen/Bohnenbehälter

Anzahl Mixer/Instantbehälter

Wassertank

Bezeichnung/Größe Filterkopf  
und Kartusche Brita/BWT

## Carimali Smart Frischmilch

20-80 Tassen

539 x 717 x 560 mm

3,5 kWh

4,5 L

2

1

nein

Wasserfilteranlage  
Coffema PC 30



## Empfohlene Tagesleistung von Lekkerland

Maße inkl. Kühlschrank (B/H/T) in mm

Stromverbrauch in kWh

Milchbehälter in Liter

Anzahl Mühlen/Bohnenbehälter

Anzahl Mixer/Instantbehälter

Wassertank

Bezeichnung/Größe Filterkopf  
und Kartusche Brita/BWT

## Franke A300 Frischmilch

20-80 Tassen

570 x 550 x 590 mm

2,3 kWh

4 L

2

1

4,8 L optional

Purity 300



## Empfohlene Tagesleistung von Lekkerland

Maße inkl. Kühlschrank (B/H/T) in mm

Stromverbrauch in kWh

Milchbehälter in Liter

Anzahl Mühlen/Bohnenbehälter

Anzahl Mixer/Instantbehälter

Wassertank

Bezeichnung/Größe Filterkopf  
und Kartusche Brita/BWT

## WMF 1100S Frischmilch

15-20 Tassen

553 x 500 x 561 mm

2,3 kWh

3,5 L

1

1

ca. 4 L oder Festwasseranschluss

Set AquaHead  
inkl. Filter V oder M



Weitere Informationen sowie das passende  
Zubehör für Ihren Shop finden Sie in unserem  
Bistro Zubehör Katalog



**FÜR  
FORTGESCHRITTENE**

### Carimali Soft Frischmilch

60-120 Tassen  
539 x 717 x 560 mm  
3,5 kWh  
4,5 L  
2  
1  
nein  
Coffema PC 30



**FÜR  
EXPERTEN**

### Carimali Plus S Frischmilch

100-160 Tassen  
540 x 717 x 560 mm  
3,5 kWh  
4,5 L  
2  
1  
nein  
Coffema PC 30



### Franke A400 Frischmilch

60-120 Tassen  
570 x 700 x 600 mm  
2,3 kWh  
4 L  
2  
1  
4 L optional  
Purity 300



### Franke A600 Frischmilch

100-160 Tassen  
610 x 700 x 600 mm  
2,4 kWh  
5 L  
2  
1 (optional 2)  
nein  
Purity 300



### WMF 1300S Frischmilch

60-120 Tassen  
553 x 670 x 574 mm  
2,0 - 2,4 kWh  
3,5 L  
2  
1  
ca. 4 L oder Festwasseranschluss  
Set AquaHead  
inkl. Filter V oder M



### WMF 1500S + Easy Milk

100-180 Tassen  
555 x 716 x 590 mm  
2,8 kWh  
6,5 L  
2  
1  
nein  
WMF Set AquaHead  
inkl. Filter V oder M



# 1. Heißgetränke & Zubehör Gemahlener Kaffee

## CBC Brazil Filterkaffee



Inhalt 80/70 g Pg  
RLZ 28 Wochen  
Hersteller Coffee Bean Company  
Info **FOOD**  
ART.-NR. 149631 

## Lavazza Filtro Classico



Inhalt 6/1,00 kg Pg  
RLZ 26 Wochen  
Hersteller Lavazza  
Info **FOOD**  
ART.-NR. 088588 

## Dallmayr Prodomo



Inhalt 12/500 g Pg  
RLZ 26 Wochen  
Hersteller Agerio  
Info **FOOD**  
ART.-NR. 441421 

## Jacobs Krönung



Inhalt 12/500 g Pg  
RLZ 25 Wochen  
Hersteller Agerio  
Info **FOOD**  
ART.-NR. 403052 

## Café Classic kräftig

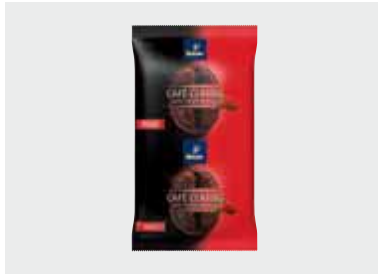

Inhalt 36/65 g Pg  
RLZ 16 Wochen  
Hersteller Tchibo Coffee  
Info **FOOD**  
ART.-NR. 610464 

## Café Classic Mild Pouche

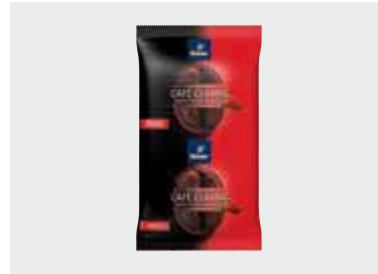

Inhalt 59/85 g Pg  
RLZ 16 Wochen  
Hersteller Tchibo Coffee  
Info **FOOD**  
ART.-NR. 610459 

## Café Casino Plus Eduscho

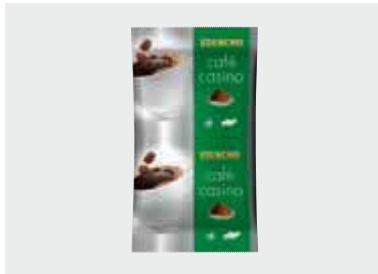

Inhalt 80/60 g Pg  
RLZ 26 Wochen  
Hersteller Tchibo Coffee  
Info **FOOD**  
ART.-NR. 610460 

## Café Creme Classique

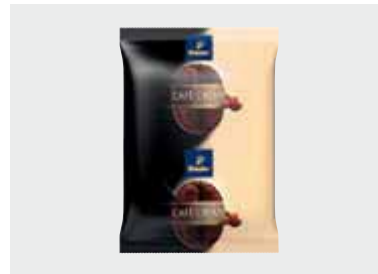

Inhalt 10/500 g Pg  
RLZ 24 Wochen  
Hersteller Tchibo Coffee  
Info **FOOD**  
ART.-NR. 610458 



# 1. Heißgetränke & Zubehör

## Kakao



Premium

Inhalt 1/1,00 kg Pg

RLZ 5 Wochen

Hersteller Lavazza

Info FOOD

ART.-NR. 271270 

Milkschokoladenpulver



Lekkerland-Liebling

Inhalt 1/1,00 kg Pg

RLZ 16 Wochen

Hersteller Tchibo Coffee

Info FOOD

ART.-NR. 644535 

Pure Fine Selection Kakao

### Pure Fine Sel Finesse



Inhalt 75/25 g Pg

RLZ 16 Wochen

Hersteller Tchibo Coffee

Info FOOD

ART.-NR. 610466 

### Vendingline Vanillemilch



Inhalt 1/1000 g Bt

RLZ 35 Wochen

Hersteller Seeberger

Info FOOD

ART.-NR. 011996 

# 1. Heißgetränke & Zubehör

## Tee



teatogo Grüntee  
Ingwer-Zitrone

Inhalt	1/25er Pg
RLZ	78 Wochen
Hersteller	Hälssen & Lyon
Info	FOOD
ART.-NR.	339188



teatogo Pfefferminze



Inhalt	1/25er Pg
RLZ	78 Wochen
Hersteller	Hälssen & Lyon
Info	FOOD
ART.-NR.	339208



teatogo English Breakfast



Inhalt	1/25er Pg
RLZ	78 Wochen
Hersteller	Hälssen & Lyon
Info	FOOD
ART.-NR.	339157



teatogo Früchtetee Himbeere



Inhalt	1/25er Pg
RLZ	78 Wochen
Hersteller	Hälssen & Lyon
Info	FOOD
ART.-NR.	339164



teatogo Kamille



Inhalt	1/25er Pg
RLZ	78 Wochen
Hersteller	Hälssen & Lyon
Info	FOOD
ART.-NR.	339195



teatogo Ripple-Cup



Inhalt	1/20 St
Hersteller	Hälssen & Lyon
Info	FOOD
ART.-NR.	653767



teatogo Deckel



Inhalt	1/16 St
Hersteller	Hälssen & Lyon
Info	FOOD
ART.-NR.	362034



# Bester Tee

# auch to go!



**teatogo**



## Echter Teegenuss für unterwegs.

Der Premium-Teebeutel mit dem extra-großen Etikett, das bequem am Becherrand hält.

Zusatzoption: Der Spezial-Deckel! Teebeutel in den Deckel stecken, nach dem Brühen in die Kammer ziehen und fertig. Kein Kleckern mehr!

### ARTIKEL INFO ▼

Art.-Nr.	Barcode	Artikelbezeichnung	Inhalt/Packart
339164		Tea to go Früchtetee Himbeere	1/25er Pg
339157		Tea to go English Breakfast	1/25er Pg
339208		Tea to go Pfefferminze	1/25er Pg
339195		Tea to go Kamille	1/25er Pg
339188		Tea to go Ingwer-Lemon	1/25er Pg

# 1. Heißgetränke & Zubehör

Milch, Sahne & pflanzliche Alternativen







**Topseller**

<b>Inhalt</b>	12/1,00 L Pg
<b>RLZ</b>	7 Wochen
<b>Hersteller</b>	my basics
<b>Info</b>	<b>FOOD</b>
<b>ART.-NR.</b>	613427



**H-Milch 1,5 %**





**Spartipp**

<b>Inhalt</b>	12/1,00 L Pg
<b>RLZ</b>	8 Wochen
<b>Hersteller</b>	my basics
<b>Info</b>	<b>FOOD</b>
<b>ART.-NR.</b>	613200



**H-Milch 1,5 % Baseline**





**Neuheit**

<b>Inhalt</b>	1/240 St
<b>RLZ</b>	7 Wochen
<b>Hersteller</b>	my basics
<b>Info</b>	<b>FOOD</b>
<b>ART.-NR.</b>	606908



**Kaffeesahne 10 %**





**Lekkerland-Liebling**

<b>Inhalt</b>	12/1,00 L Pg
<b>RLZ</b>	7 Wochen
<b>Hersteller</b>	my basics
<b>Info</b>	<b>FOOD</b>
<b>ART.-NR.</b>	613428



**H-Milch 3,5 %**

# 1. Heißgetränke & Zubehör Milch, Sahne & pflanzliche Alternativen

## H-Milch 3,5 % Baseline



Inhalt	12/1,00 L Pg
RLZ	8 Wochen
Hersteller	my basics
Info	<b>FOOD</b>
ART.-NR.	613201

## H-Milch 1,5 %



Inhalt	1/5,00 L Pg
RLZ	2 Wochen
Hersteller	Naarmann
Info	<b>FOOD</b>
ART.-NR.	036040

## H-Milch 3,5 %



Inhalt	12/1,00 L Pg
RLZ	8 Wochen
Hersteller	Naarmann
Info	<b>FOOD</b>
ART.-NR.	604574

## H-Milch 1,5 %



Inhalt	12/1,00 L Pg
RLZ	6 Wochen
Hersteller	Naarmann
Info	<b>FOOD</b>
ART.-NR.	604575

## H-Milch 0,3 %



Inhalt	12/1,00 L Pg
RLZ	7 Wochen
Hersteller	Naarmann
Info	<b>FOOD</b>
ART.-NR.	678397

## H-Milch Laktosefrei 1,5 %



Inhalt	12/1,00 L Pg
RLZ	3 Wochen
Hersteller	Berglandmilch
Info	<b>FOOD</b>
ART.-NR.	307340

## Laktosefreie Milch 1,5 %



Inhalt	12/1,00 L Pg
RLZ	4 Wochen
Hersteller	Naarmann
Info	<b>FOOD</b>
ART.-NR.	678479

## ESL Vollmilch 3,5 %

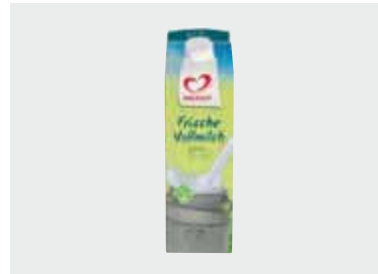

Inhalt	1/1,00 L Pg
RLZ	10 Tage
Hersteller	Vogtlandmilch
Info	<b>FOOD</b> <b>FR</b>
ART.-NR.	158798

## ESL Fit Milch 1,5 %

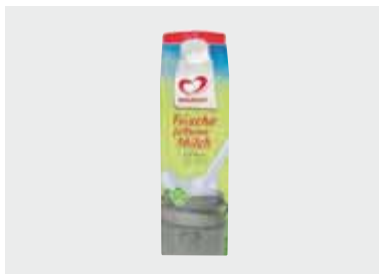

Inhalt	1/1,00 L Pg
RLZ	12 Tage
Hersteller	Vogtlandmilch
Info	<b>FOOD</b> <b>FR</b>
ART.-NR.	159337

## Haferdrink Barista

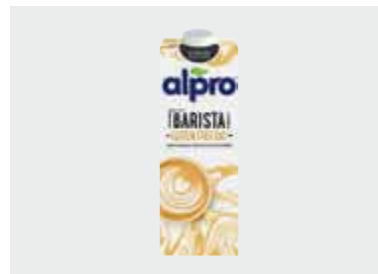

Inhalt	8/1,00 L Pg
RLZ	14 Wochen
Hersteller	Alpro
Info	<b>FOOD</b>
ART.-NR.	606925

## Kokosnussdrink Barista

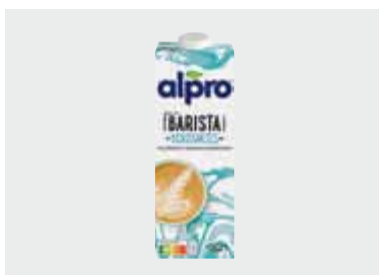

Inhalt	8/1,00 L Pg
RLZ	14 Wochen
Hersteller	Alpro
Info	<b>FOOD</b>
ART.-NR.	606927

## Mandeldrink Barista

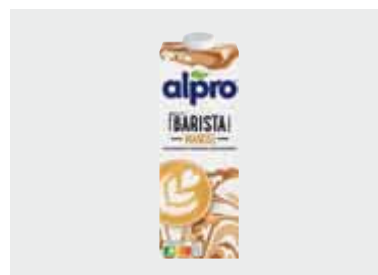

Inhalt	8/1,00 L Pg
RLZ	14 Wochen
Hersteller	Alpro
Info	<b>FOOD</b>
ART.-NR.	606924

Heißgetränke & Zubehör

# LECKER IM KAFFEE. GUT FÜR DEN PLANETEN.



## GUT GEMACHT!

ARTIKEL  
INFO ▼

Art.-Nr.	Barcode	Artikelbezeichnung	Inhalt/Packart
606924		Alpro® Mandeldrink Barista	8/1.00 L Pg
606925		Alpro® Haferdrink Barista glutenfrei	8/1.00 L Pg
606927		Alpro® Kokos Barista	8/1.00 L Pg
606928		Alpro® Sojadrink Barista	8/1.00 L Pg

 **Lekkerland**  
the convenience company

# 1. Heißgetränke & Zubehör Milch, Sahne & pflanzliche Alternativen

## Sojadrink Barista



Inhalt	8/1,00 L Pg
RLZ	14 Wochen
Hersteller	Alpro
Info	FOOD
ART.-NR.	606928

## Kaffeesahne 10 %



Inhalt	1/240 St
RLZ	5 Wochen
Hersteller	Hellma
Info	FOOD
ART.-NR.	305984

## Kaffeesahne 10 %



Inhalt	1/240 St
RLZ	2 Wochen
Hersteller	Lavazza
Info	FOOD
ART.-NR.	307326

## Bärenmarke Kaffeetraum 8 %



Inhalt	24/170 g Fl
RLZ	10 Wochen
Hersteller	Bärenmarke
Info	FOOD
ART.-NR.	495363

## Kondensmilch 7,5 %



Inhalt	20/340 g Pg
RLZ	9 Wochen
Hersteller	Naarmann
Info	FOOD
ART.-NR.	678664

## H-Schlagsahne 30 %



Inhalt	1/200 g Pg
RLZ	9 Wochen
Hersteller	Vogtlandmilch
Info	FOOD
ART.-NR.	487965



Diese Milch zaubert perfekten Milchschaum auf meinen Kaffee!



Lekkerland-Liebling

Nadine, Team Einkauf

# 1. Heißgetränke & Zubehör

## Milchtoppingpulver & Kaffeeweißer

### Topping Milchpulver



Inhalt	6/1,00 kg Pg
RLZ	26 Wochen
Hersteller	Pelican Rouge
Info	<b>FOOD</b>
ART.-NR.	620828

### Crema Café Kaffeeweißer



Inhalt	6/1,00 kg Bt
RLZ	10 Wochen
Hersteller	Tchibo Coffee
Info	<b>FOOD</b>
ART.-NR.	610465

# 1. Heißgetränke & Zubehör

## Zucker



**Topseller**

Inhalt	10/1,00 kg Pg
Hersteller	Südzucker
Info	<b>FOOD</b>
ART.-NR.	610541

**Feinkristall Zucker**



**Neuheit**

Inhalt	1/1000 St
Hersteller	my basics
Info	<b>FOOD</b>
ART.-NR.	607305

**Zuckersticks nachhaltig**

### Lavazza Zuckersticks



Inhalt	1/700 Pg
Hersteller	Lavazza
Info	<b>FOOD</b>
ART.-NR.	626455

### Natreen Süßstoff 2er



Inhalt	1/500 St
RLZ	68 Wochen
Hersteller	Hellma
Info	<b>FOOD</b>
ART.-NR.	025654

# Rund um die heiße Tasse

Heißgetränke & Zubehör

HELLMA Karamellgebäck  
Art.-Nr.: 586463



Ferrero Nutella  
Art.-Nr.: 536432

Wir haben auch die richtige  
Portion für Ihr Frühstück

- ✓ HYGIENISCH
- ✓ PRAKTISCH
- ✓ KALKULATIONSSICHER



HELLMA Kaffeesahne  
7,5g 10%  
Art.-Nr.: 305984



Natreen Süßstoff 2er  
Art.-Nr.: 025654

HELLMA<sup>®</sup> Gastronomie-Service GmbH | Forchheimer Straße 4 | 90425 Nürnberg | [www.hellma.de](http://www.hellma.de)

ARTIKEL  
INFO ▼

Art.-Nr.	Barcode	Artikelbezeichnung	Inhalt/Packart
586463		HELLMA Karamellgebäck 6g	1/300 St
305984		HELLMA Kaffeesahne 7,5g 10%	1/240 St
025654		Natreen Süßstoff 2er	1/500 St
536432		Ferrero Nutella, 15g	1/120 St

# 1. Heißgetränke & Zubehör

## Kaffeegebäck





**Topseller**



Inhalt	1/300 St
RLZ	6 Wochen
Hersteller	Hellma
Info	<b>FOOD</b>
ART.-NR. 586463	

Karamellgebäck

### Lavazza Schokokaffeebohnen



Inhalt	1/1000 St
RLZ	20 Wochen
Hersteller	Lavazza
Info	<b>FOOD</b>
ART.-NR. 032797	



# 1. Heißgetränke & Zubehör

## Sirups



Topseller

Inhalt 1/0,70 L Fl

RLZ 48 Wochen

Hersteller Bernard-Massard

Info



ART.-NR. 381380



Monin Karamell

### Monin Haselnuss



Inhalt 1/0,70 L Fl

RLZ 48 Wochen

Hersteller Bernard-Massard

Info



ART.-NR. 381424



### Monin Vanille



Inhalt 1/0,70 L Fl

RLZ 48 Wochen

Hersteller Bernard-Massard

Info



ART.-NR. 381431



### Monin Dosierpumpe



Inhalt 1/4 St

Hersteller Bernard-Massard

Info



ART.-NR. 320603



# 1. Heißgetränke & Zubehör

## Kaffeebecher & -Deckel



Topseller

Inhalt 1/1000 St

Hersteller Lavazza

Info FOOD

ART.-NR.  
608212



Lavazza To go Becher 0,3 L



Lekkerland-Liebling

Inhalt 1 St

Hersteller S Plus Sports

Info FOOD

ART.-NR.  
373817



Mehrwegbecher Kunststoff  
"braun" 0,3 L

### Lavazza To go Becher 0,1 L



Inhalt 1/50 St

Hersteller Lavazza

Info FOOD

ART.-NR.  
608215



### Lavazza To go Becher 0,2 L



Inhalt 1/1000 St

Hersteller Lavazza

Info FOOD

ART.-NR.  
608211



### Lavazza To go Becher 0,4 L



Inhalt 1/1000 St

Hersteller Lavazza

Info FOOD

ART.-NR.  
608216



### Lavazza Deckel für To go Becher 0,2 L



Inhalt 1/1000 St

Hersteller Lavazza

Info FOOD

ART.-NR.  
608213



# 1. Heißgetränke & Zubehör Kaffeebecher & -Deckel

Lavazza Deckel für To go Becher 0,3 L / 0,4 L



Inhalt 1/1000 St

Hersteller Lavazza

Info **FOOD**

ART.-NR. 608214

To go Becher 0,1 L



Inhalt 1/50 St

Hersteller Coffee Bean Company

Info **FOOD**

ART.-NR. 143371

To go Becher 0,2 L



Inhalt 1/1000 St

Hersteller Coffee Bean Company

Info **FOOD**

ART.-NR. 144376

To go Becher 0,3 L



Inhalt 1/1000 St

Hersteller Coffee Bean Company

Info **FOOD**

ART.-NR. 145080

To go Becher 0,4 L



Inhalt 1/1000 St

Hersteller Coffee Bean Company

Info **FOOD**

ART.-NR. 145408

Deckel To go Becher 0,2 L



Inhalt 1/1000 St

Hersteller Coffee Bean Company

Info **FOOD**

ART.-NR. 144434

Deckel To go Becher 0,3 L / 0,4 L



Inhalt 1/1000 St

Hersteller Coffee Bean Company

Info **FOOD**

ART.-NR. 145922

Eduscho To go Becher 0,2 L



Inhalt 1/1000 St

Hersteller Tchibo Coffee

Info **FOOD**

ART.-NR. 608331

Eduscho To go Becher 0,3 L



Inhalt 1/1000 St

Hersteller Tchibo Coffee

Info **FOOD**

ART.-NR. 608330

Tchibo Becher to go 0,2 L



Inhalt 1/1000 St

Hersteller Tchibo Coffee

Info **FOOD**

ART.-NR. 608325

Tchibo Becher to go 0,3 L



Inhalt 1/1000 St

Hersteller Tchibo Coffee

Info **FOOD**

ART.-NR. 608326

Deckel to go 0,2 L



Inhalt 1/1000 St

Hersteller Tchibo Coffee

Info **FOOD**

ART.-NR. 610463

# 1. Heißgetränke & Zubehör Kaffeebecher & -Deckel

Deckel to go 0,3 L



Inhalt 1/1000 St

---

Hersteller Tchibo Coffee

Info **FOOD**

ART.-NR. 610456

Kaffeebecher neutral 0,2 L



Inhalt 1/1500 St

---

Info **FOOD**

ART.-NR. 607026

Kaffeebecher neutral 0,3 L



Inhalt 1/1500 St

---

Info **FOOD**

ART.-NR. 607013

Kaffeebecher neutral 0,4 L



Inhalt 1/1000 St

---

Info **FOOD**

ART.-NR. 607024

Deckel für Kaffeebecher neutral 0,2 L + 0,3 L



Inhalt 1/100 St

---

Info **FOOD**

ART.-NR. 610443

Deckel für Kaffeebecher neutral 0,4 L



Inhalt 1/100 St

---

Info **FOOD**

ART.-NR. 610448

To go Becher 0,2 L aus Pappe "pure"



Inhalt 1/1000 St

---

Hersteller Papstar

Info **FOOD**

ART.-NR. 826893

Die perfekte Lösung für unterwegs.



Lekkerland-Liebling

Steffi, Team Marketing

**EINMALARTIKEL AUS NACHWACHSENDEN ROHSTOFFEN**  
biologisch abbaubar und industriell kompostierbar



**AGRARRESTE**



**Teller und Schalen aus Agrarresten**

- Teller und Schalen aus Agrarresten, die als Teil der natürlichen Ernte anfallen und bisher klimaschädlich verbrannt wurden
- 100 % bio-basierte Verpackungen und Einmalgeschirre



**PALMBLATT**



**Teller und Schalen aus Palmblatt**

- Aus Palmwedeln der Arekapalme, welche alle paar Wochen natürlich ihre Blätter abwirft
- Stabil und geschmacksneutral
- Mikrowelleneignung und wasserfest



**ZUCKERROHR**



**Pflanzenreste sinnvoll genutzt**

- Hergestellt aus den Resten der Zuckerrohrpflanze, die bei der Gewinnung des Zuckersaftes übrig bleiben
- wächst bis zu dreimal im Jahr nach
- Mikrowelleneignung



**HOLZ**



**Ein reiner Rohstoff für einen reinen Genuss**

- Pappteller und -schalen aus Frischfaserkarton sind ohne zusätzliche Beschichtung uneingeschränkt für den direkten Kontakt mit trockenen, feuchten und fettenden Lebensmitteln geeignet
- das Holz stammt aus nachhaltiger Forstwirtschaft



**MAIS**



**Aus der Natur zurück in die Natur**

- Bio-Kunststoff aus Mais
- Produkte aus PLA zerfallen bei optimalen Bedingungen von +60°C sowie 95% Luftfeuchtigkeit in industriellen Kompostieranlagen innerhalb von 45 bis 60 Tagen vollständig



**BAMBUS**



**Ein schnell nachwachsender Rohstoff**

- Rein mechanischer Herstellungsprozess ohne Aufbereitung von Cellulose oder Stärke
- Bambus ist äußerst stabil



**BIOBASED**



**Die PAPSTAR-Kompostierlösung**

Der exklusive Verkauf von professionellen Kompostiermaschinen der Marke Oklin International Ltd. ist ein weiteres Standbein der neugegründeten PAPSTAR Solutions GmbH.

Als innovativ denkendes Unternehmen macht es PAPSTAR tagtäglich vor: Im Kantinenbetrieb wird biologisch abbaubares Einmalgeschirr mit Speiseresten, Küchenabfällen und Kaffeesatz in der hauseigenen Kompostieranlage zu Kompost verarbeitet, um diesen auf den bepflanzten Flächen des riesigen Firmenareals auszubringen. Die Oklin-Maschinen „arbeiten“ mithilfe natürlicher Bakterien und unter optimalen Temperatur- und Feuchtigkeitsbedingungen. Eine nachhaltige Lösung, die nicht nur Entsorgungskosten spart - gleichzeitig lassen sich die Produkte aus nachwachsenden Rohstoffen zur Natur zurückführen.

Weitere Infos unter:



# 1. Heißgetränke & Zubehör Kaffeebecher & -Deckel

Mehrwegbecher Kunststoff "schwarz-weiß" 0,3 L



Inhalt 1 St

---

Hersteller S Plus Sports

Info **FOOD**

ART.-NR. 471156 

To go Becher 0,3 L aus Pappe "pure"



Inhalt 1/1000 St

---

Hersteller Papstar

Info **FOOD**

ART.-NR. 826913 

To go Becher 0,4 L aus Pappe "pure"



Inhalt 1/50 St

---

Hersteller Papstar

Info **FOOD**

ART.-NR. 604133 

Dom-Deckel "pure" für To go Becher 0,2 L, ø 8 cm



Inhalt 1/50 St

---

Hersteller Papstar

Info **FOOD**

ART.-NR. 197888 

Dom-Deckel „pure“ für To go Becher 0,3 L / 0,4 L, ø 9 cm



Inhalt 1/50 St

---

Hersteller Papstar

Info **FOOD**

ART.-NR. 198016 

Mehrwegbecher Kunststoff "Raute" 0,3 L



Inhalt 1 St

---

Hersteller S Plus Sports

Info **FOOD**

ART.-NR. 471276 

## AUCH WIR STELLEN SUKZESSIVE UNSERE PRODUKTE UM.

Nach den neuen Regelungen müssen Einweg-Getränkebecher aus Kunststoff und z.B. mit Kunststoff beschichtete Pappbecher mit einem neuen Piktogramm gekennzeichnet werden und den schriftlichen Hinweis enthalten, dass der Becher Kunststoff enthält beziehungsweise aus Kunststoff hergestellt ist.

Diese Vorschriften gelten für solche Becher, die ab dem 3. Juli 2021 erstmalig in Deutschland in Verkehr gebracht werden.



# 1. Heißgetränke & Zubehör

## Sonstiges Kaffeezubehör

Holz-Rührstäbchen 17 cm



Inhalt 1/1000 St

Info **FOOD**

ART.-NR. 602275



Holz-Rührstäbchen 14 cm



Inhalt 1/1000 St

Info **FOOD**

ART.-NR. 602249



Becherhalter 2er



Inhalt 1/480 St

Info **FOOD**

ART.-NR. 607075



Becherhalter 4er

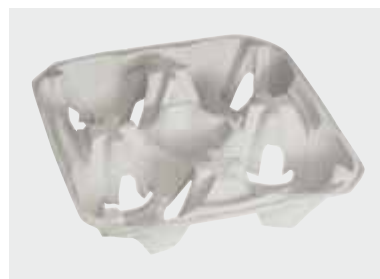

Inhalt 1/220 St

Info **FOOD**

ART.-NR. 607070



Servietten Blu Collection



Inhalt 1/3000 St

Hersteller Lavazza

Info **FOOD**

ART.-NR. 609926



To go Bonuskarten



Inhalt 1/20er St

Hersteller Lavazza

Info **FOOD**

ART.-NR. 145446



To go Bonusstempel



Inhalt 1 St

Hersteller Lavazza

Info **FOOD**

ART.-NR. 145511



# Foodservice – Produkte für Ihr Bistro



## Was zeichnet Foodservice aus?

Der Bereich Foodservice bietet Ihnen alles für ein erfolgreiches Bistrogeschäft. Neben klassischen Backwaren oder herzhaften und süßen Snacks finden Sie auch frische Zutaten, eine große Auswahl an Belegwaren sowie vegane oder vegetarische Alternativen für Ihr Bistro. Begeistern Sie Ihre Kunden mit frisch zubereiteten Backwaren und weiteren leckeren belegten Produkten! Der Bereich Foodservice bietet Ihnen viel Potenzial und auch Marge, nutzen Sie die Chance und präsentieren Sie in Ihrer Bistrotke die richtige Auswahl an Produkten.



# Frische Produkte, Belegwaren und Snacks - in diesem Kapitel finden Sie alles für Ihr Bistro!



Brötchen



Laugenbrezel



Donuts



Saucen & Aufstriche



Gurke



Muffins



Käse



Tomaten



Wurstwaren



Croissants

## 2. my basics & my quality



**my basics**

Café Crema

Inhalt 8/1,00 kg Pg

RLZ 26 Wochen

Hersteller my basics

Info FOOD

ART.-NR. 613437



Spartipp



**my basics**

H-Milch 1,5 %

Inhalt 12/1,00 L Pg

RLZ 7 Wochen

Hersteller my basics

Info FOOD

ART.-NR. 613427



Topseller



**my basics**

Kaffeesahne 10 %

Inhalt 1/240 St

RLZ 7 Wochen

Hersteller my basics

Info FOOD

ART.-NR. 606908



Neuheit



**my quality**

Premium Buttercroissant

Inhalt 80/80 g St

Standzeit 12 Std.

RLZ 7 Wochen

Hersteller my quality

Info TKK

ART.-NR. 607373



Premium

## 2. my basics & my quality





**Lekkerland-Liebling**

Inhalt	12/1,00 L Pg
RLZ	7 Wochen
Hersteller	my basics
Info	<b>FOOD</b>
ART.-NR.	613428



**H-Milch 3,5 %**

### Zuckersticks nachhaltig





**Neuheit**



### Espresso



### Filterkaffee





**Spartipp**



### H-Milch 3,5 % Baseline



### H-Milch 1,5 % Baseline





**Spartipp**



### Laugenbrezel "schwäbische Art"



### Bäckerbrötchen





**Spartipp**



### Kürbiskernbrötchen



### Steinofen Kaiserbrötchen



my  
quality



# LEKKERLANDS EXKLUSIVE LEISTUNGSMARKE

Wir freuen uns, Ihnen mit my quality die neue exklusive Leistungsmarke von Lekkerland präsentieren zu können. My quality bietet Ihnen als Lekkerland Kunde besonders hochwertige Foodservice Produkte zu attraktiven Preisen. Den Start unserer neuen Eigenmarke macht eine kleine Range an exklusiven Croissants und Brötchen. Weitere Produkte werden in den kommenden Monaten folgen.

Freuen Sie sich auf ausgezeichnete Produktqualität zu ansprechenden Preisen.  
Natürlich convenient von Lekkerland bis an Ihre Tür geliefert!

# Hochwertige Foodservice-Backwaren zum attraktiven Preis!



## CROISSANTS

Reine Butter und hochwertiger Blätterteig - das sind unsere Croissants.

## KARTOFFEL- BRÖTCHEN

Aromatischer Teig, knusprige Kruste und handwerkliche Optik - das sind unsere Kartoffelbrötchen.



ARTIKEL  
INFO ▼

Art.-Nr.	Barcode	Artikelbezeichnung	Inhalt/Packart
602061		Premium Buttercroissant <b>NEU</b>	80/80 g St
602058		Butter-Schinken-Käse-Croissant <b>NEU</b>	60/100 g St
607108		Kartoffelbrötchen hell <b>NEU</b>	56/110 g St
607111		Kartoffelbrötchen dunkel <b>NEU</b>	56/110 g St
607110		Kartoffelbrötchen Körner <b>NEU</b>	56/110 g St

 **Lekkerland**  
the convenience company



# my basics

DIE LEKKERLAND HAUSMARKE  
FÜR DEN FOODSERVICE UND CONVENIENCE MARKT

**ARTIKEL  
INFO** ▼

Art.-Nr.	Barcode	Artikelbezeichnung	Inhalt/Packart	Restlaufzeit
608150		my basics Gouda Mittelalt 48% Fett, 25 x 20 g Scheiben	1/500 g Pg.	31 Tage
613428		my basics Haltbare Vollmilch 3,5% Fett, mit Ein-Dreh-Verschluss	12/1,0 L Pg.	5 Wochen
613427		my basics Haltbare fettarme Milch 1,5% Fett, mit Ein-Dreh-Verschluss	12/1,0 L Pg.	5 Wochen
608151		my basics Eier frisch M-L	1/6er Pg.	-
613435		my basics Laugenbrezel „schwäbische Art“	80/110 g St.	9 Wochen
607694		my basics Räucherlachs Scheiben 20 x 20 g	1/400 g Pg.	6 Wochen
608160		my basics Bockwurst 15 x 100 g im Schafsaiting	1/1500 g Pg.	10 Tage
608158		my basics Dicke Bockwurst 12 x 160 g	1/1920 g Pg.	10 Tage



my basics & my quality



**my basics**

Unsere Produkte in Top-Qualität mit Bestpreis-Garantie sind exklusiv bei Lekkerland erhältlich und ideal für das tägliche Shopgeschäft. Entdecken Sie frische Eier aus Bodenhaltung, leckeren Käse, haltbare Milch (3,5% und 1,5%) mit praktischem Light Cap, köstliche Backwaren, zarten Räucherlachs und knackige Bockwürste - Sie werden begeistert sein!

Im Webshop unter [Lekkerland24.de](http://Lekkerland24.de)

**BESTER  
PREIS  
& QUALITÄT**

 **Lekkerland**  
the convenience company



**BESTER  
PREIS  
& QUALITÄT**

**my  
basics**

## KAFFEEBOHNEN & FILTERKAFFEE

- Eine ausgezeichnete Balance von Aroma und Geschmack
- Die erlesene Mischung aus Arabica & Robusta Bohnen kombiniert fruchtige Noten mit einer perfekten Crema
- Die schonend gerösteten Espressobohnen (65% Arabica 35% Robusta) sind die optimale Basis für Ihren Cappuccino oder Espresso
- Café Crema (80% Arabica & 20% Robusta) ist ideal für die Zubereitung Ihres Lungos
- Sollten Sie eine Kaffeemaschine mit nur einer Mühle betreiben empfehlen wir die Verwendung von Espressobohnen.
- Beide Bohnensorten können in einem Kaffeevollautomaten oder in einer Kaffeemühle in Kombination mit einer Siebträgermaschine verwendet werden
- Der gemahlene Kaffee Regular (80% Arabica & 20% Robusta) ist ideal für die Zubereitung Ihres Filterkaffees



**ARTIKEL  
INFO ▼**

Art.-Nr.	Barcode	Artikelbezeichnung	Inhalt/Packart
613438		my basics Espresso Bohnen	8/1,00 kg Pg
613437		my basics Café Crema Bohnen	8/1,00 kg Pg
613439		my basics Filterkaffee	8/1,00 kg Pg
606908		my basics Kaffeesahne 10%	1/240 St
607305		my basics Zuckersticks	1/1000 St



**Lekkerland**  
the convenience company

## 2. my basics & my quality

### Kartoffelbrötchen dunkel



Inhalt	80/90 g St
Standzeit	5 Std.
RLZ	13 Wochen
Hersteller	my basics
Info	TKK
ART.-NR.	610565

### Kartoffelbrötchen dunkel



Inhalt	56/100 g St
Standzeit	24 Std.
RLZ	14 Wochen
Hersteller	my quality
Info	TKK
ART.-NR.	607111

### Kartoffelbrötchen hell



Inhalt	56/100 g St
Standzeit	24 Std.
RLZ	14 Wochen
Hersteller	my quality
Info	TKK
ART.-NR.	607108

### Kartoffelbrötchen Körner



Inhalt	56/100 g St
Standzeit	24 Std.
RLZ	14 Wochen
Hersteller	my quality
Info	TKK
ART.-NR.	607110

### Kartoffelbrötchen hell



Inhalt	80/90 g St
Standzeit	5 Std.
RLZ	13 Wochen
Hersteller	my basics
Info	TKK
ART.-NR.	610566

### Laugenstange



Inhalt	80/110 g St
Standzeit	6-8 Std.
RLZ	9 Wochen
Hersteller	my basics
Info	TKK
ART.-NR.	613436

### Laugenbrezel "bayrische Art"



Inhalt	84/110 g St
Standzeit	24 Std.
RLZ	84 Tage
Hersteller	my basics
Info	TKK
ART.-NR.	607107

### Laugenbrötchen

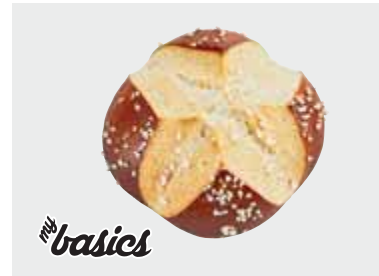

Inhalt	120/100 g St
Standzeit	24 Std.
RLZ	30 Tage
Hersteller	my basics
Info	TKK
ART.-NR.	607141

### Laugenbrezel XXL



Inhalt	40/170 g St
Standzeit	24 Std.
RLZ	35 Tage
Hersteller	my basics
Info	TKK
ART.-NR.	607142

### Marzipan-Croissant



Inhalt	60/90 g St
Standzeit	6 Std.
RLZ	8 Wochen
Hersteller	my basics
Info	TKK
ART.-NR.	610561

### Croissant



Inhalt	100/60 g St
Standzeit	8 Std.
RLZ	15 Wochen
Hersteller	my basics
Info	TKK
ART.-NR.	607597

### Schoko-Nuss-Croissant



Inhalt	48/90 g St
Standzeit	8 Std.
RLZ	11 Wochen
Hersteller	my basics
Info	TKK
ART.-NR.	607638

## 2. my basics & my quality

### Schoko Croissant



Inhalt	68/100 g Stk
Standzeit	6 Std.
RLZ	13 Wochen
Hersteller	my basics
Info	TKK
ART.-NR.	610563

### Butter-Schinken-Käse-Croissant



Inhalt	60/100 g St
Standzeit	6 Std.
RLZ	8 Wochen
Hersteller	my basics
Info	
ART.-NR.	610562

### Butter-Schinken-Käse-Croissant

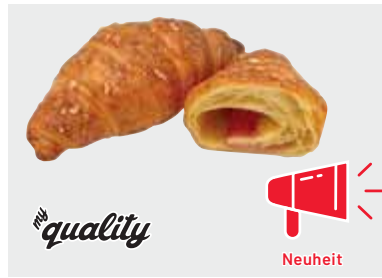

Inhalt	60/100 g St
Standzeit	4 Std.
RLZ	16 Wochen
Hersteller	my quality
Info	TKK
ART.-NR.	607372

### Geflügelrolle



Inhalt	48/155 g St
Standzeit	ca. 8 Std.
RLZ	21 Wochen
Hersteller	my basics
Info	TKK
ART.-NR.	607190

### Frische Eier



Inhalt	1/6er Pg
Standzeit	
RLZ	10 Tage
Hersteller	my basics
Info	FOOD FR
ART.-NR.	608151

### Gouda Jung 48%



Inhalt	1/500 g Pg
Standzeit	4 Std.
RLZ	31 Tage
Hersteller	my basics
Info	FOOD FR
ART.-NR.	608149

### Gouda Mittelalt 48 %



Inhalt	1/500 g Pg
Standzeit	4 Std.
RLZ	31 Tage
Hersteller	my basics
Info	FOOD FR
ART.-NR.	608150

### Emmentaler 45%



Inhalt	1/500 g Pg
Standzeit	4 Std.
RLZ	31 Tage
Hersteller	my basics
Info	FOOD FR
ART.-NR.	608203

### Gouda gerieben 48 %



Inhalt	1/500 g Pg
Standzeit	4 Std. (überbacken)
RLZ	28 Tage
Hersteller	my basics
Info	FOOD FR
ART.-NR.	608148

### Emmentaler gerieben 45 %



Inhalt	1/500 g Pg
Standzeit	4 Std. (überbacken)
RLZ	28 Tage
Hersteller	my basics
Info	FOOD FR
ART.-NR.	608147

### Bierschinken



Inhalt	1/500 g Pg
Standzeit	4 Std.
RLZ	7 Tage
Hersteller	my basics
Info	FOOD FR
ART.-NR.	608153

### Kochschinken



Inhalt	1/500 g Pg
Standzeit	4 Std.
RLZ	7 Tage
Hersteller	my basics
Info	FOOD FR
ART.-NR.	608154

## 2. my basics & my quality

### Kassler



Inhalt	1/250 g Pg
Standzeit	4 Std.
RLZ	7 Tage
Hersteller	my basics
Info	FOOD FR
ART.-NR.	610894

### Lyoner



Inhalt	1/500 g Pg
Standzeit	4 Std.
RLZ	7 Tage
Hersteller	my basics
Info	FOOD FR
ART.-NR.	608155

### Pfefferschinken



Inhalt	1/500 g Pg
Standzeit	4 Std.
RLZ	7 Tage
Hersteller	my basics
Info	FOOD FR
ART.-NR.	613504

### Putenbrust



Inhalt	1/500 g Pg
Standzeit	4 Std.
RLZ	7 Tage
Hersteller	my basics
Info	FOOD FR
ART.-NR.	608162

### Putenbrust geraspelt



Inhalt	1/500 g Pg
Standzeit	4 Std.
RLZ	7 Tage
Hersteller	my basics
Info	FOOD FR
ART.-NR.	608163

### Salami



Inhalt	1/500 g Pg
Standzeit	4 Std.
RLZ	15 Tage
Hersteller	my basics
Info	FOOD FR
ART.-NR.	608156

### Salami Südländer Art



Inhalt	1/500 g Pg
Standzeit	4 Std.
RLZ	15 Tage
Hersteller	my basics
Info	FOOD FR
ART.-NR.	608157

### Truthahnsalami



Inhalt	1/500 g Pg
Standzeit	4 Std.
RLZ	15 Tage
Hersteller	my basics
Info	FOOD FR
ART.-NR.	610892

### Bockwurst



Inhalt	1/1,50 kg Pg
Standzeit	Im Würstchendämpfer 3 Std. bei max. 65-70 °C
RLZ	10 Tage
Hersteller	my basics
Info	FOOD FR
ART.-NR.	608160

### Dicke Bockwurst



Inhalt	1/1,92 kg Pg
Standzeit	Im Würstchendämpfer 3 Std. bei max. 65-70 °C
RLZ	10 Tage
Hersteller	my basics
Info	FOOD FR
ART.-NR.	608158

### mb Frikadelle



Inhalt	1/1,40 kg Pg
Standzeit	4 Std.
RLZ	7 Tage
Hersteller	my basics
Info	FOOD FR
ART.-NR.	608161

### mb Frikadelle



Inhalt	48/125 g St
Standzeit	2 Std.
RLZ	50 Tage
Hersteller	my basics
Info	TKK
ART.-NR.	613451



**my basics**

## FRISCHE EIER AUS BODENHALTUNG

- Eier in Braun oder Weiß in der Gewichtsklasse M-L
- Verpackt im praktischen 6er-Karton
- Durch die gewohnte Packungsgröße auch ideal für den Verkauf im Shop geeignet

**BESTER  
PREIS  
& QUALITÄT**



**ARTIKEL  
INFO** ▼

Art.-Nr.	Barcode	Artikelbezeichnung	Inhalt/Packart
608151		my basics Eier frisch M-L	1/6er Pg



**Lekkerland**  
the convenience company



## my basics BOCKWURST

- Feine, knackige & typisch deutsche Bockwurst
- Ideal als deftiger Snack für zwischendurch
- Mit hervorragender Fleischqualität
- Beinhaltet Gewürze und ist frei von Geschmacksverstärkern und Farbstoffen
- Mit natürlichem Buchenholz geräuchert
- Erhältlich als 100 g oder 160 g Bockwurst
- Standzeit im Würstchendämpfer max. 3 Stunden
- Mit DLG Gold ausgezeichnet



**BESTER  
PREIS  
& QUALITÄT**



**ARTIKEL  
INFO** ▼

Art.-Nr.	Barcode	Artikelbezeichnung	Inhalt/Packart
608160		my basics Bockwurst 15 Stück x 100 g	1/1,50 kg Pg
608158		my basics Dicke Bockwurst 12 Stück x 160 g	1/1,92 kg Pg

 **Lekkerland**  
the convenience company

## 2. my basics & my quality

### Schweine-Lachsschnitzel

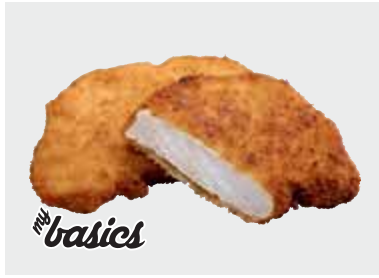

Inhalt	1/3,60 kg St
Standzeit	2 Std.
RLZ	13 Wochen
Hersteller	my basics
Info	

ART.-NR.  
608152



### Räucherlachs



Inhalt	1/400 g Pg
Standzeit	Nach dem Öffnen 48 Std. in der Kühlung bei 0-4 °C
RLZ	6 Wochen
Hersteller	my basics
Info	

ART.-NR.  
607694





# my basics BRÖTCHEN

- Goldbraun in handwerklicher Optik vorgebacken
- Außen rösch, innen luftig
- Kurze Backzeit, aber lange Standzeit
- Die optimale Basis für Ihre belegten Brötchen



**BESTER  
PREIS  
& QUALITÄT**

**ARTIKEL  
INFO** ▼

Art.-Nr.	Barcode	Artikelbezeichnung	Inhalt/Packart
613434		my basics Bäckerbrötchen	80/75 g St
610560		my basics Kürbiskernbrötchen	<b>NEU!</b> 100/85 g St
613433		my basics Steinofen Kaiserbrötchen	100/70 g St
610565		my basics Kartoffelbrötchen dunkel	<b>NEU!</b> 80/90 g St
610566		my basics Kartoffelbrötchen hell	<b>NEU!</b> 80/90 g St



**BESTER  
PREIS  
& QUALITÄT**

## my basics MILCH

- Für perfekten Milchschaum auf Ihren Kaffeespezialitäten
- Premium-Verpackung mit Ein-Dreh-Verschluss sowie zum Aufschneiden
- Auch ideal für den Verkauf im Shop geeignet



**ARTIKEL  
INFO** ▼

Art.-Nr.	Barcode	Artikelbezeichnung	Inhalt/Packart
613428		my basics Haltbare Vollmilch 3,5% Fett, mit Ein-Dreh- Verschluss	12/1,0 L Pg
613427		my basics Haltbare fettarme Milch 1,5% Fett, mit Ein-Dreh- Verschluss	12/1,0 L Pg
613200		my basics H-Milch Baseline 1,5% F.i.T., zum Aufschneiden	<b>NEU!</b> 12/1,0 L Pg
613201		my basics H-Milch Baseline 3,5% F.i.T., zum Aufschneiden	<b>NEU!</b> 12/1,0 L Pg



**Lekkerland**  
the convenience company

# Süßer Snack

Leckere Lütticher Waffel mit Hagelzucker im Teig für besonders knackigen Genuss.

Lange Standzeit durch saftige Rezeptur

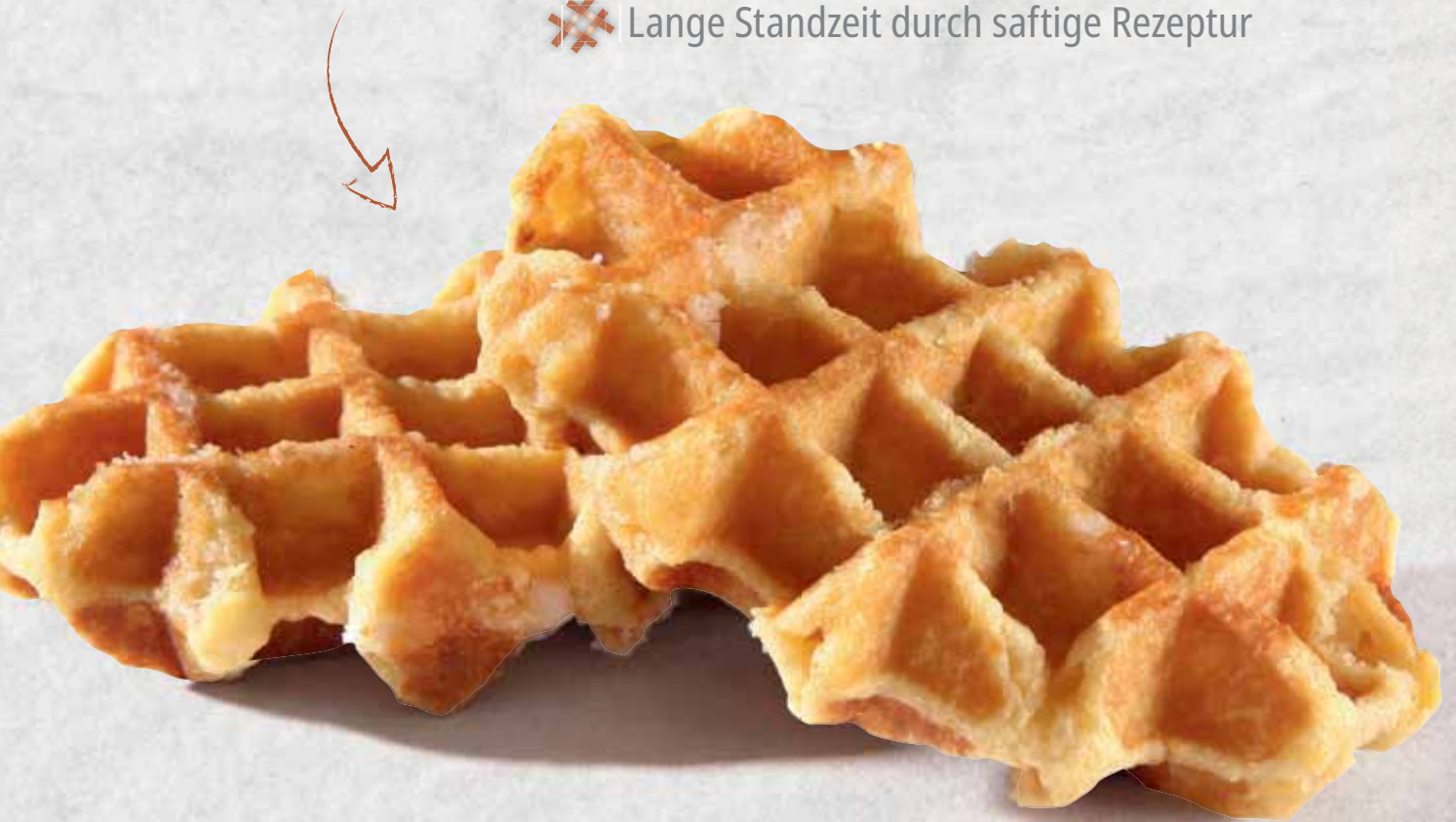

Das beliebte Convenience-Genießer Produkt ist mit wenig Aufwand sehr vielseitig einsetzbar.

Flexible, kurzfristige Verfügbarkeit, da die Produkte individuell aufgetaut werden können.

## Délicifrance

LIVE EVERYDAY DELICIOUS

ARTIKEL  
INFO ▼

Art.-Nr.	Barcode	Artikelbezeichnung	Inhalt/Packart
348865		Lütticher Waffel	27/100 g St.

 **Lekkerland**  
the convenience company

### 3. Fertig gebacken Süße Produkte



Lekkerland-Liebling

Inhalt 1/1,20 kg St  
Standzeit 7 Tage bei 6 °C  
RLZ 11 Wochen  
Hersteller Back Shop Tiefkühl

Info   

Almondy Caramel & Peanut

ART.-NR. 601850 



Spartipp

Inhalt 96/65 g St  
Standzeit 24 Std.  
RLZ 6 Wochen  
Hersteller HACK

Info  

Berliner mit Mehrfrucht-  
füllung

ART.-NR. 698244 



Topseller

Inhalt 27/100 g St  
Standzeit 8 Std.  
RLZ 19 Wochen  
Hersteller Délifrance

Info   

Lütticher Waffel

ART.-NR. 348865 



Premium

Inhalt 30/105 g St  
Standzeit 48 Std.  
RLZ 17 Wochen  
Hersteller DeWi Back

Info   

Mandelhörnchen

ART.-NR. 366572 

### 3. Fertig gebacken Süße Produkte





**Neuheit**



Inhalt	40 / 100 g St
RLZ	14 Wochen
Hersteller	DeWi Back
Info	  
ART.-NR.	608271

**Nusshappen**



#### Schoko-Berliner mit Vanillecreme







Inhalt	36/82 g St
Standzeit	max. 24 Std.
RLZ	5 Wochen
Hersteller	Baker & Baker
Info	  
ART.-NR.	018066



#### Berliner mit Mehrfruchtüllung und süßem Schnee







Inhalt	48/65 g St
Standzeit	6 Std.
RLZ	7 Wochen
Hersteller	HACK
Info	  
ART.-NR.	566996



#### Berliner Mohnschnecke





Inhalt	36/140 g St
Standzeit	24 Std.
RLZ	14 Wochen
Hersteller	DeWi Back
Info	  
ART.-NR.	272319



#### Amerikaner mit heller Glasur







Inhalt	15/110 g St
Standzeit	24 Std.
RLZ	13 Wochen
Hersteller	HACK
Info	 
ART.-NR.	089418



#### Apfel-Pudding Streuselschnecke







Inhalt	36/200 g St
Standzeit	24 Std.
RLZ	14 Wochen
Hersteller	DeWi Back
Info	  
ART.-NR.	272408



#### Butter-Quarktasche



Inhalt	24/130 g St
Standzeit	24 Std.
RLZ	6 Wochen
Hersteller	Wolf ButterBack
Info	  
ART.-NR.	373499



#### Creamstick



Inhalt	24/100 g St
Standzeit	24 Std.
RLZ	50 Tage
Hersteller	DEH
Info	 
ART.-NR.	714961



#### Nussecke



Inhalt	50/100 g St
Standzeit	max. 72 Std.
RLZ	6 Wochen
Hersteller	HACK
Info	  
ART.-NR.	430662



### 3. Fertig gebacken Süße Produkte

#### Ochsenaugen



Inhalt	24/150 g St
Standzeit	48 Std.
RLZ	23 Wochen
Hersteller	Bäckerei Brinker
Info	
ART.-NR.	071243

#### Premium Nussecke



Inhalt	48/120 g St
Standzeit	48 Std.
RLZ	6 Wochen
Hersteller	DeWi Back
Info	
ART.-NR.	272491

#### Puddingbrezel



Inhalt	35/140 g St
Standzeit	24 Std.
RLZ	2 Wochen
Hersteller	HACK
Info	
ART.-NR.	760081

#### Quarkbällchen



Inhalt	150/30 g St
Standzeit	24 Std.
RLZ	6 Wochen
Hersteller	DEH
Info	
ART.-NR.	675943



#### Rosinenbrötchen



Inhalt	40/60 g St
Standzeit	5 Std.
RLZ	24 Wochen
Hersteller	Bäckerei Brinker
Info	
ART.-NR.	639670

#### Streuselschnecke

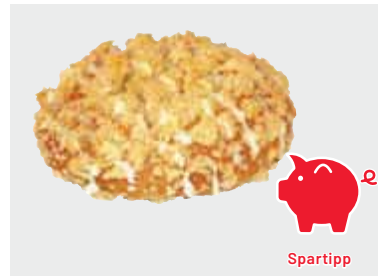

Inhalt	32/150 g St
Standzeit	12 Std.
RLZ	5 Wochen
Hersteller	DEH
Info	
ART.-NR.	585906

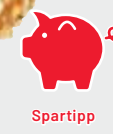

#### Twister mit Kakao-Haselnusscremefüllung



Inhalt	30/70 g St
Standzeit	max. 18 Std.
RLZ	7 Wochen
Hersteller	HACK
Info	
ART.-NR.	352383

#### Bubble Gum Donut



Inhalt	48/55 g St
Standzeit	max. 72 Std.
RLZ	3 Wochen
Hersteller	Baker & Baker
Info	
ART.-NR.	489612

#### Black Donut



Inhalt	48/52 g St
Standzeit	72 Std.
RLZ	5 Wochen
Hersteller	Baker & Baker
Info	
ART.-NR.	151111

#### Black Label Premium Donut Chocolate Cake



Inhalt	48/73 g St
Standzeit	72 Std.
RLZ	4 Wochen
Hersteller	Baker & Baker
Info	
ART.-NR.	366894



#### Filly Berry Donut



Inhalt	48/76 g St
Standzeit	72 Std.
RLZ	5 Wochen
Hersteller	Baker & Baker
Info	
ART.-NR.	533608

#### Filly Vanilli Donut



Inhalt	48/76 g St
Standzeit	24 Std.
RLZ	5 Wochen
Hersteller	Baker & Baker
Info	
ART.-NR.	332676



# LIEBLINGS- DONUTS

- **Bester Geschmack:** authentischer Donut-Genuss in beliebten Geschmacksrichtungen
- **Topseller in Premium-Qualität:** jetzt noch softer & unwiderstehlich lecker
- **Optimales Verpackungskonzept mit 4 Trays:** einzeln entnehmen, auftauen & servieren

New  
**SOFTER**  
Quality

Standzeit\*  
**3**  
TAGE

\*Standzeit bei Raumtemperatur von 22° C nach dem Auftauen.

Fertig gebacken

## BAKER & BAKER Germany GmbH

Theodor-Heuss-Allee 8 · 28215 Bremen  
Service Line: 0421-3502 830  
www.baker-baker.de



### ARTIKEL INFO ▼

Art.-Nr.	Barcode	Artikelbezeichnung	Inhalt/Packart
151111		B&B Black Donut	48/52 g St.
332710		B&B Kids Crunch Donut	48/57 g St.

 **Lekkerland**  
the convenience company

### 3. Fertig gebacken Süße Produkte

#### Schoko-Donut mit Milka® ungefüllt



Inhalt	48/56 g St
Standzeit	72 Std.
RLZ	5 Wochen
Hersteller	Baker & Baker
Info	
ART.-NR.	336652

#### OREO® Donut



Inhalt	48/73 g St
Standzeit	48 Std.
RLZ	5 Wochen
Hersteller	Baker & Baker
Info	
ART.-NR.	393682

#### Pinky Donut



Inhalt	48/55 g St
Standzeit	72 Std.
RLZ	5 Wochen
Hersteller	Baker & Baker
Info	
ART.-NR.	709335

#### Raspberry Cream Cheese Donut



Inhalt	36/69 g St
Standzeit	48 Std.
RLZ	7 Wochen
Hersteller	HACK
Info	
ART.-NR.	139935

#### Kids Crunch Donut



Inhalt	48/57 g St
Standzeit	72 Std.
RLZ	5 Wochen
Hersteller	Baker & Baker
Info	
ART.-NR.	332710

#### Donut dunkel



Inhalt	72/60 g St
RLZ	7 Wochen
Hersteller	DEH
Info	
ART.-NR.	602354

#### Donut hell/dunkel

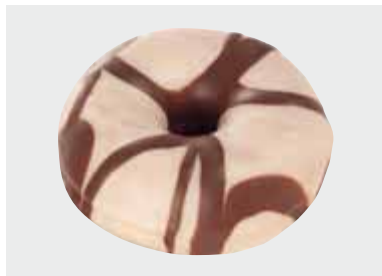

Inhalt	36/75 g St
RLZ	7 Wochen
Hersteller	DEH
Info	
ART.-NR.	602355

#### Donut Cookie



Inhalt	24/64 g St
RLZ	7 Wochen
Hersteller	DEH
Info	
ART.-NR.	602352

#### Donut Nusstraum gefüllt



Inhalt	36/72 g St
RLZ	7 Wochen
Hersteller	DEH
Info	
ART.-NR.	602350

#### Donut Erdbeere-Joghurt gefüllt



Inhalt	36/73 g St
RLZ	7 Wochen
Hersteller	DEH
Info	
ART.-NR.	602353

#### Donut Vanille gefüllt



Inhalt	24/70 g St
RLZ	7 Wochen
Hersteller	DEH
Info	
ART.-NR.	602349

#### Donut Blue Monster



Inhalt	44 / 72 g St
RLZ	14 Wochen
Hersteller	DeWi Back
Info	
ART.-NR.	608272

GEMEINSAM BACKEN WIR  
IDEEN. KONZEPTE. BEGEISTERUNG.

**DEH**   
BACKWARENVIELFALT

# Umsatz zum Auftauen



*Die besten Snacks  
zum Mitnehmen.*

*Goldgelb  
ausgebacken,  
in Zucker gewälzt  
und cremig  
gefüllt.*

## Schnell, einfach und praktisch!

Unsere Donuts bieten wir Ihnen bereits fertig  
gebacken an. Bequem auftauen und mit bester  
Qualität begeistern.



Ihr Spezialist für Tiefkühlbackwaren • [www.deh.de](http://www.deh.de)

ARTIKEL  
INFO ▼

Art.-Nr.	Barcode	Artikelbezeichnung
602349		Donut Cremefüllung

Inhalt/Packart
70/24 g St

 **Lekkerland**  
the convenience company

GEMEINSAM BACKEN WIR  
IDEEN. KONZEPTE. BEGEISTERUNG.

**DEH**   
BACKWARENVIELFALT

# Umsatz zum Auftauen



*Ein beliebter Snack für Groß  
und Klein!*

*Klein, rund,  
luffig locker  
& himmlisch  
lecker!*

## Schnell, einfach und praktisch!

Unsere Quarkbällchen bieten wir Ihnen bereits fertig gebacken an. Bequem auftauen und beste Qualität in die Theke legen.

Ihr Spezialist für Tiefkühlbackwaren • [www.deh.de](http://www.deh.de)

ARTIKEL  
INFO ▼



Art.-Nr.	Barcode	Artikelbezeichnung	Inhalt/Packart
675943		Quarkbällchen	30/150 g St

 **Lekkerland**  
the convenience company

### 3. Fertig gebacken Süße Produkte

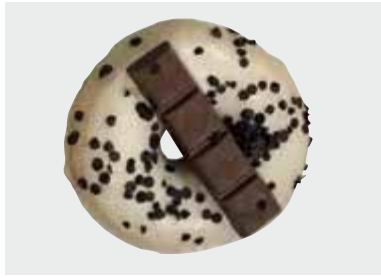
#### Donut Kiddy



Inhalt	44 / 72 g St
RLZ	14 Wochen
Hersteller	DeWi Back
Info	TKK 
ART.-NR.	608270
	

#### Donut Happy Dino



Inhalt	44 / 72 g St
RLZ	12 Wochen
Hersteller	DeWi Back
Info	TKK 
ART.-NR.	608269
	

#### Big Nose Donut



Inhalt	44 / 72 g St
RLZ	14 Wochen
Hersteller	DeWi Back
Info	
ART.-NR.	608273
	



#### Black Label XXL Muffin Blueberry Burst



Inhalt	24/130 g St
Standzeit	48 Std.
RLZ	5 Wochen
Hersteller	Baker & Baker
Info	TKK  
ART.-NR.	319700
	



#### Black Label XXL Muffin Chocolate Overkill



Inhalt	24/130 g St
Standzeit	48 Std.
RLZ	5 Wochen
Hersteller	Baker & Baker
Info	TKK  
ART.-NR.	319515
	



#### Black Label XXL Muffin Poppy Lemon



Inhalt	24/130 g St
Standzeit	48 Std.
RLZ	5 Wochen
Hersteller	Baker & Baker
Info	TKK  
ART.-NR.	319724
	

#### Nutella® Muffin



Inhalt	48/86g St
Standzeit	24 Std.
RLZ	17 Wochen
Hersteller	Ferrero
Info	TKK  
ART.-NR.	606637
	



#### Cherry Cheese Muffin



Inhalt	36/140g St
Standzeit	24 Std.
RLZ	45 Wochen
Hersteller	HACK
Info	TKK  
ART.-NR.	608264
	

#### myMuffin Black & White



Inhalt	36/100 g St
Standzeit	48 Std.
RLZ	5 Wochen
Hersteller	Baker & Baker
Info	TKK  
ART.-NR.	546138
	

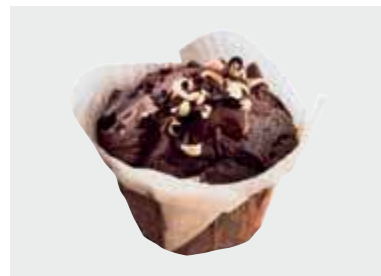

#### myMuffin ChocoNougat



Inhalt	36/115 g St
Standzeit	48 Std.
RLZ	5 Wochen
Hersteller	Baker & Baker
Info	TKK  
ART.-NR.	546152
	



#### myMuffin DeepBlueberry



Inhalt	36/100 g St
Standzeit	48 Std.
RLZ	3 Wochen
Hersteller	Baker & Baker
Info	TKK  
ART.-NR.	822108
	

#### OREO® Muffin



Inhalt	36/110 g St
Standzeit	48 Std.
RLZ	4 Wochen
Hersteller	Baker & Baker
Info	TKK  
ART.-NR.	092948
	

# PREMIUM-MUFFINS der Extraklasse

Premium  
**BLACK LABEL**  
Bakery



## Blueberry Burst

mit extra vielen Blaubeeren,  
dekoriert mit knusprigen  
Butterstreuseln

**15%** Satte  
15% Blaubeeren



## Chocolate Overkill

gefüllt mit köstlicher Kakao-  
creme und extra vielen hellen  
und dunklen Schokostücken

**14%** Mit 14 %  
Chocolate Chunks

## Poppy Lemon

mit herrlichem Zitronen-  
geschmack und cremigem  
Cheesecake-Topping

**15%** Mit 15 %  
Cheesecake Topping



Jetzt in  
praktischer  
Trayver-  
packung!



**CLEAN LABEL**

MIT

- ✓ natürlichen Aromen
- ✓ Eiern aus Freilandhaltung

OHNE

- ✓ Konservierungsstoffe
- ✓ gehärtete Fette

- » XXL-Format für das Plus an Genuss (130 g)
- » Premium-Muffins in bester Coffeeshop-Qualität
- » Kleine Verpackung mit nur 24 Stück

## BAKER & BAKER Germany GmbH

Theodor-Heuss-Allee 8 · 28215 Bremen

Service Line: 0421-3502 830

www.baker-baker.de



ARTIKEL  
INFO ▼

Art.-Nr.	Barcode	Artikelbezeichnung	Inhalt/Packart
319515		Black Label XXL Muffin Chocolate Overkill	24 / 130 g St.
319700		Black Label XXL Muffin Blueberry Burst	24 / 130 g St.
319724		Black Label XXL Muffin Poppy Lemon	24 / 130 g St.





# SWEET FOR MY SWEET, CHERRY FOR MY HONEY

Cremige Käsemasse  
mit Sauerkirschen bestückt

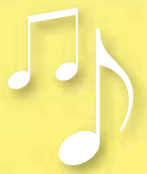

Fertig gebacken

BACKUNION GmbH - Ein Unternehmen der HACK AG  
Am Gierensberg 5 | 56581 Kurtscheid | Tel. +49 2634 9660-0 | Fax +49 2634 9660-55  
info@hack.ag | www.hack.ag



ARTIKEL  
INFO ▼

Art.-Nr.	Barcode	Artikelbezeichnung	Inhalt/Packart
608264		Cherry-Cheese Muffin	36/140 g



### 3. Fertig gebacken Süße Produkte

#### Schoko-Muffin mit Milka® gefüllt



Inhalt	36/110 g St
Standzeit	48 Std.
RLZ	3 Wochen
Hersteller	Baker & Baker
Info	
ART.-NR.	821898

#### Dark Chocolate Muffin POF



Inhalt	36/110 g St
Standzeit	2 Tage
RLZ	6 Wochen
Hersteller	Baker & Baker
Info	
ART.-NR.	608277

#### Fruity Blueberry Muffin, vegan

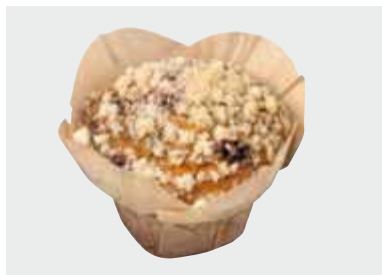

Inhalt	36/110 g St
Standzeit	2 Tage
RLZ	5 Wochen
Hersteller	Baker & Baker
Info	
ART.-NR.	608276

#### Apfel-Streuselörtchen



Inhalt	24/120 g St
Standzeit	24 Std.
RLZ	7 Wochen
Hersteller	HACK
Info	
ART.-NR.	759462

#### Käsetörtchen



Inhalt	36/100 g St
Standzeit	24 Std.
RLZ	7 Wochen
Hersteller	HACK
Info	
ART.-NR.	731724

#### Himbeere Brownie



Inhalt	1/1,05 kg St
RLZ	4 Wochen
Hersteller	Erlenbacher
Info	
ART.-NR.	820735

#### American Brownie mit Dekorpuder



Inhalt	60/78 g St
Standzeit	24 Std.
RLZ	45 Wochen
Hersteller	HACK
Info	
ART.-NR.	608259

#### American Brownie mit Streuseln



Inhalt	60/78 g St
Standzeit	24 Std.
RLZ	45 Wochen
Hersteller	HACK
Info	
ART.-NR.	608261

#### Gedeckter Apfelkuchen



Inhalt	1/3,00 kg St
RLZ	7 Wochen
Hersteller	Erlenbacher
Info	
ART.-NR.	637132

#### Premium-Käse-Torte



Inhalt	1/2,15 kg St
RLZ	10 Wochen
Hersteller	Erlenbacher
Info	
ART.-NR.	702652

#### Butterkuchen



Inhalt	3/350 g Pg
RLZ	8 Wochen
Hersteller	Froneri
Info	
ART.-NR.	602335

#### Erdbeere-Buttermilch-Schnitte



Inhalt	1/2,00 kg St
RLZ	6 Wochen
Hersteller	Erlenbacher
Info	
ART.-NR.	661963

WHEN YOU'RE  
DOWNIE - EAT  
A BROWNIE



Saftige Brownies mit  
hohem Kakaoanteil

Fertig gebacken

BACKUNION GmbH - Ein Unternehmen der HACK AG  
Am Gierensberg 5 | 56581 Kurtscheid | Tel. +49 2634 9660-0 | Fax +49 2634 9660-55  
info@hack.ag | www.hack.ag



ARTIKEL  
INFO ▼

Art.-Nr.	Barcode	Artikelbezeichnung	Inhalt/Packart
608259		Brownie mit Dekorpuder	60/78 g
608261		Brownie mit Streuseln	60/78 g



# Milka Choco Muffin

mit zarter Füllung



Milka® ist eine Marke der Mondelez International Unternehmensgruppe und wird in Lizenz genutzt.

## BAKER & BAKER Germany GmbH

Theodor-Heuss-Allee 8 • 28215 Bremen  
Service Line: 0421-3502 830  
www.baker-baker.de

## BAKER & BAKER

dedicated to delight

### ARTIKEL INFO ▼

Art.-Nr.	Barcode	Artikelbezeichnung	Inhalt/Packart
821898		Schoko-Muffin mit Milka gefüllt	36/110 g St.

 **Lekkerland**  
the convenience company



16 Portionen | 28 x 38 cm  
(Portion: 7 x 9,5 cm)

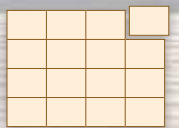

## GEDECKTER APFELKUCHEN

Ein Klassiker mit frischen Äpfeln! Sanft umhüllt durch Mürbeteigböden liegt eine fruchtige Apfelschicht. Der seidenmatte Zuckerguss rundet die fein-säuerliche Geschmacksnote dieser Schnitte ab. Fruchtanteil: 54 %.

3.000 g | 28 x 38 cm | Portionsgewicht ca. 188 g  
Portionen 16 | vorgeschnitten | St./Kt. 3  
Art.-Nr. 637132

## DONAUWELLE

In lockerer heller und dunkler Rührteigmasse liegen saftige Sauerkirschen. Darauf eine helle Creme, überzogen mit einer kakaohaltigen Fettglasur in Wellendekor.

2.100 g | 28 x 38 cm | Portionsgewicht ca. 131 g  
Portionen 16 | vorgeschnitten | St./Kt. 3  
Art.-Nr. 664879



ARTIKEL  
INFO ▼

Art.-Nr.	Barcode	Artikelbezeichnung	Inhalt/Packart
637132		Gedeckter Apfelkuchen	1/3.000 g
664879		Donauwelle	1/2.100 g



### 3. Fertig gebacken Süße Produkte

#### Donauwelle



Inhalt	1/2100 g Pg
RLZ	8 Wochen
Hersteller	Erlenbacher
Info	TKK
ART.-NR.	664879

#### Mandel Bienenstich



Inhalt	1/1400 g Pg
RLZ	7 Wochen
Hersteller	Erlenbacher
Info	TKK
ART.-NR.	606739

#### Feinster Apfelkuchen



Inhalt	1/2,25 kg St
RLZ	7 Wochen
Hersteller	Erlenbacher
Info	TKK
ART.-NR.	293134

#### newClassic Lemon Cake



Inhalt	25/75 g St
Standzeit	24 Std.
RLZ	5 Wochen
Hersteller	Baker & Baker
Info	TKK
ART.-NR.	700885

#### newClassic Marble Cake



Inhalt	25/75 g St
Standzeit	24 Std.
RLZ	5 Wochen
Hersteller	Baker & Baker
Info	TKK
ART.-NR.	700892

#### Pflaumenschnitte mit Butterstreusel



Inhalt	1/2,75 kg St
RLZ	8 Wochen
Hersteller	Erlenbacher
Info	TKK
ART.-NR.	664800

#### Spritzkuchenring mit heller Glasur



Inhalt	52/58 g St
Standzeit	24 Std.
RLZ	10 Wochen
Hersteller	HACK
Info	TKK
ART.-NR.	067903

### 3. Fertig gebacken Herzhafte Produkte



**Topseller**

Inhalt	20/95 g St
Standzeit	8 Std.
RLZ	4 Wochen
Hersteller	Baker & Baker

Info   

ART.-NR. 709359 

Laugenbrezel mit Butter

#### Laugenbrezel mit Kräuterbutter gefüllt



Inhalt 48/81 g St

RLZ 17 Wochen

Hersteller Ditsch

Info   

ART.-NR. 847745 





# Ditsch

BREZELBÄCKER SEIT 1919



*gefüllt mit  
Kräuterbutter*



## Ganz einfach serviert

# Herzhafte Snacks



### Laugenbrezel gefüllt mit Kräuterbutter

- ✓ bereits fertig gebacken, nur auftauen oder kurz im Ofen erwärmen
- ✓ herzhaft gefüllt mit selbstgemachter Kräuterbutter
- ✓ Kräuter-Bestreuung zur Abrundung des Geschmackserlebnisses und optischen Differenzierung
- ✓ ideal für das To-go-Geschäft

### Pizza-Snacks

- ✓ vorgegärte Teiglinge, das heißt, vor dem Backen ist kein Auftauen nötig
- ✓ saftiger Frischteigboden
- ✓ die beliebtesten Pizzasorten für Ihre Theke
- ✓ praktisches Snack-Format

#### ARTIKEL INFO ▼

Art.-Nr.	Barcode	Artikelbezeichnung	Inhalt/Packart
847745		Laugenbrezel gefüllt mit Kräuterbutter, fertig gebacken	48/81 g St.
715288		Pizza-Snack Salami, vorgegärter Teigling	36/131 g St.
038115		Pizza-Snack Margherita, vorgegärter Teigling	36/132 g St.

 **Lekkerland**  
the convenience company



# KNUSPRIGER! URIGER! KULTIGER!

Rustikales BACK:kult-Hausbrot  
aus dem Holzbackofen!



Fertig gebacken

**BACK:kult**

BACKUNION GmbH - Ein Unternehmen der HACK AG  
Am Gierensberg 5 | 56581 Kurtscheid | Tel. +49 2634 9660-0 | Fax +49 2634 9660-55  
info@hack.ag | www.hack.ag

**HACK**  
APPETIT AUF QUALITÄT

ARTIKEL  
INFO ▼

Art.-Nr.	Barcode	Artikelbezeichnung	Inhalt/Packart
808528		Hausbrot geschnitten	10 x 6 Scheiben/4.100 g

 **Lekkerland**  
the convenience company

### 3. Fertig gebacken Einzel verpackt



#### Double Belgian Chocolate Cookie



Inhalt	66/75 g St
Standzeit	10 Tage
RLZ	4 Wochen
Hersteller	Baker & Baker
Info	  
ART.-NR.	759246
	

#### Rich Chocolate Chip Cookie



Inhalt	66/75 g St
Standzeit	10 Tage
RLZ	5 Wochen
Hersteller	Baker & Baker
Info	 
ART.-NR.	759342
	



## 4. Klassische Backwaren

### Einfache Brötchen



**Topseller**

Inhalt	112/75 g St
Standzeit	6 Std.
RLZ	15 Wochen
Hersteller	HACK

Info  

ART.-NR.  
470442



**Frühstücksbrötchen  
Schrippe**



**Spartipp**

*my basics*

Inhalt	80/75 g St
Standzeit	6-24 Std.
RLZ	20 Wochen
Hersteller	my basics

Info  

ART.-NR.  
613434



**Bäckerbrötchen**



**Lekkerland-  
Liebling**

Inhalt	90/75 g St
Standzeit	24 Std.
RLZ	13 Wochen
Hersteller	HACK

Info  

ART.-NR.  
710358



**Schnittbrötchen bemehlt**

## 4. Klassische Backwaren Einfache Brötchen

### Steinofen Kaiserbrötchen



Inhalt	100/70 g St
Standzeit	6-24 Std.
RLZ	20 Wochen
Hersteller	my basics
Info	TKK
ART.-NR.	613433

### Schnittbrötchen



Inhalt	104/75 g St
Standzeit	5 Std.
RLZ	7 Wochen
Hersteller	HACK
Info	TKK
ART.-NR.	830835

### Brinkchen Spitzbrötchen



Inhalt	90/50 g St
Standzeit	5 Std.
RLZ	11 Wochen
Hersteller	Bäckerei Brinker
Info	TKK
ART.-NR.	274775

### XXL Brinkchen

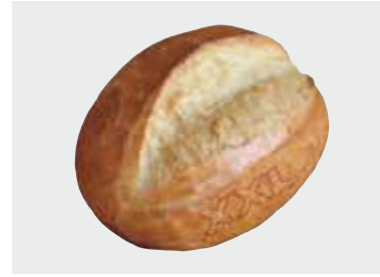

Inhalt	70/80 g St
Standzeit	4 Std.
RLZ	19 Wochen
Hersteller	Bäckerei Brinker
Info	TKK
ART.-NR.	638606

### Bäckerbrötchen



Inhalt	100/70 g St
Standzeit	12 Std.
RLZ	120 Tage
Hersteller	DEH
Info	TKK
ART.-NR.	667350

### Kaisersemmel



Inhalt	80/70 g St
Standzeit	4 Std.
RLZ	22 Wochen
Hersteller	Bäckerei Brinker
Info	TKK
ART.-NR.	638860



# 4. Klassische Backwaren Körnerbrötchen

Das Bauernbrötchen ist gesund, ballaststoffreich und lecker!



Nick, Culinaria Team



Neuheit

**basics**

Kürbiskernbrötchen

Inhalt	100/85 g St
Standzeit	5 Std.
RLZ	13 Wochen
Hersteller	my basics
Info	 

ART.-NR.  
610560



Lekkerland-Liebling

Bauernbrötchen mit Saaten



Inhalt	60/90 g St
Standzeit	5 Std.
RLZ	15 Wochen
Hersteller	HACK
Info	

ART.-NR.  
705417



Topseller

Kürbiskernbrötchen

Inhalt	40/90 g St
Standzeit	9 Std.
RLZ	21 Wochen
Hersteller	Lieken
Info	 

ART.-NR.  
045347



Spartipp

Kaiser-Mohnbrötchen

Inhalt	100/65 g St
Standzeit	24 Std.
RLZ	15 Wochen
Hersteller	HACK
Info	 

ART.-NR.  
482326



## 4. Klassische Backwaren Körnerbrötchen

### Kaiser-Sesambrotchen



Inhalt	100/65 g St
Standzeit	24 Std.
RLZ	15 Wochen
Hersteller	HACK
Info	TKK
ART.-NR.	482319

### Maxi Kornknacker



Inhalt	40/90 g St
Standzeit	4 Std.
RLZ	15 Wochen
Hersteller	HACK
Info	TKK
ART.-NR.	705513

### Mehrkornbrötchen



Inhalt	90/80 g St
Standzeit	5 Std.
RLZ	15 Wochen
Hersteller	HACK
Info	TKK
ART.-NR.	764389

### Mehrkornbrötchen



Inhalt	40/90 g St
Standzeit	9 Std.
RLZ	21 Wochen
Hersteller	Lieken
Info	TKK
ART.-NR.	045289

### Weltmeisterbrötchen



Inhalt	40/80 g St
Standzeit	9 Std.
RLZ	21 Wochen
Hersteller	Lieken
Info	TKK
ART.-NR.	032499

### Saatenbrötchen



Inhalt	42/90 g St
Standzeit	9 Std.
RLZ	21 Wochen
Hersteller	Lieken
Info	TKK
ART.-NR.	480648

### Korn-Quark-Stange



Inhalt	40/120 g St
Standzeit	12 Std.
RLZ	13 Wochen
Hersteller	HACK
Info	TKK
ART.-NR.	460455

### Körner Pyramiden Brötchen



Inhalt	60/100 g St
Standzeit	24 Std.
RLZ	15 Wochen
Hersteller	HACK
Info	TKK
ART.-NR.	067718

### Sonnenblumenbrötchen



Inhalt	40/90 g St
Standzeit	9 Std.
RLZ	21 Wochen
Hersteller	Lieken
Info	TKK
ART.-NR.	045258

### Sennerfladen



Inhalt	50/125 g St
Standzeit	24 Std.
RLZ	2 Wochen
Hersteller	HACK
Info	TKK
ART.-NR.	374850

### Fitnessbrötchen mit Karotte



Inhalt	42/90 g St
Standzeit	9 Std.
RLZ	18 Wochen
Hersteller	Lieken
Info	TKK
ART.-NR.	087456

### Vitalbrötchen mit Karotte



Inhalt	80/120 g St
Standzeit	48 Std.
RLZ	7 Wochen
Hersteller	HACK
Info	TKK
ART.-NR.	352345

# Knackig, kernig, *umsatzstark!*

## Kürbiskernbrötchen

Weizenbrötchen.  
Knackig-körniges Brötchen  
mit vielen Kürbiskernen.

## Saatenbrötchen

Mehrkornbrötchen  
mit 13% Ölsaaten.  
Vitaler Kraftbeißer  
mit vielen Körnern.

## Weltmeisterbrötchen

Mehrkornbrötchen mit  
12% Ölsaaten. Nussig  
im Geschmack. Oberfläche  
mit Sesam und Mohn  
bestreut. Unterseite  
reichhaltig mit Sonnen-  
blumenkernen belegt.

## Schusterjungs

Rustikales  
Weizenmischbrötchen  
mit dunkler Krume.



## Mehrkornbrötchen

Das Kernige. Reichhaltig  
bestreut mit vielen Saaten.

## Sonnenblumenbrötchen

Mehrkornbrötchen mit 50% Weizen-, 7% Roggen-  
und 3,5% Haferanteil. Nussig-herzhafter Geschmack.  
Reichhaltig mit Sonnenblumenkernen bestreut.

## Fitnessbrötchen

Leicht rustikales Weizen-  
brötchen mit Möhrenstiften  
und Sonnenblumenkernen.

Hier  
geht nichts  
verloren!



## Dank Kissen-Verpackung

Genießen Sie unsere kernstarken Klassiker so wertvoll, wie sie aus dem Ofen kommen: Denn durch die einzigartige schonende und praktische Folienverpackung liegt jedes Brötchen geschützt und weich gebettet im „Pillow“ in 2 Lagen im Karton. So geht kein Korn beim Transport verloren – und jedes Brötchen bleibt wahrhaft vollwertig bis zum Verzehr.

 **Lieken**  
BakeOff

### ARTIKEL INFO ▼

Art.-Nr.	Barcode	Artikelbezeichnung	Inhalt/Packart
032499		Weltmeisterbrötchen	40/80g St.
480648		Saatenbrötchen	42/90g St.
045347		Kürbiskernbrötchen	40/90g St.
045289		Mehrkornbrötchen	40/90g St.
045258		Sonnenblumenbrötchen	40/90g St.
045330		Schusterjungs	40/90g St.
087456		Fitnessbrötchen	42/92g St.

 **Lekkerland**  
the convenience company



# Lanterna®

## DER GESCHMACK ITALIENS



### PANINI

- Weizenbrot mit Olivenöl
- mit echten Grillstreifen
- ein attraktiver Hingucker in jeder Vitrine
- nur auftauen lassen
- vorgeschritten für ein besseres Handling

### GESCHMACK UND TRADITION AUS ITALIEN:

Hierfür steht Lanterna, die neue Marke aus dem Hause Vandemoortele. Mit Lanterna bringt Vandemoortele den original italienischen Genuss aus Genua – der „Geburtsstadt“ der Focaccia – direkt nach Deutschland und Österreich.





### FLAGUETTE

- Weizenbrot mit nativem Olivenöl
- ideal zur Zubereitung italienischer Snacks oder auch von Burgern
- optimale Beleg- und Verzehrgröße
- kleine Verkaufseinheiten
- ca. 130 mm



 Vandemoortele

ARTIKEL  
INFO ▼

Art.-Nr.	Barcode	Artikelbezeichnung	Inhalt/Packart
393093		Panini, gegrillt, geschnitten 80 g	54/80 g St
381986		Flaguette 100 g	28/100 g St

 Lekkerland  
the convenience company

## 4. Klassische Backwaren Spezialbrötchen & -Backwaren



Spartipp

Inhalt	40/85 g St
Standzeit	72 Std.
RLZ	21 Wochen
Hersteller	Lieken
Info	

Schusterjung

ART.-NR.  
045330



Premium

Inhalt	28/100 g St
Standzeit	5 Std.
RLZ	8 Wochen
Hersteller	Vandemoortele
Info	

Flaguette

ART.-NR.  
381986



Lekkerland-Liebling

Inhalt	70/90 g St
Standzeit	5 Std.
RLZ	6 Wochen
Hersteller	Vandemoortele
Info	

Käsebrötchen

ART.-NR.  
879970



Topseller

*my* quality

Inhalt	56/100g St
Standzeit	24 Std.
RLZ	14 Wochen
Hersteller	my quality
Info	

Kartoffelbrötchen dunkel

ART.-NR.  
607111



## 4. Klassische Backwaren Spezialbrötchen & -Backwaren

### Kartoffelbrötchen dunkel



Inhalt	60/125 g St
Standzeit	8 Std.
RLZ	2 Wochen
Hersteller	HACK
Info	TKK
ART.-NR.	832102

### Kartoffelbrötchen hell



Inhalt	60/125 g St
Standzeit	8 Std.
RLZ	7 Wochen
Hersteller	HACK
Info	TKK
ART.-NR.	833001

### Kartoffelbrötchen Körner



Inhalt	60/125 g St
Standzeit	8 Std.
RLZ	7 Wochen
Hersteller	HACK
Info	TKK
ART.-NR.	830842

### Kartoffelbrötchen dunkel



Inhalt	80/90g St
Standzeit	5 Std.
RLZ	13 Wochen
Hersteller	my basics
Info	TKK
ART.-NR.	610565

### Kartoffelbrötchen hell



Inhalt	80/90g St
Standzeit	5 Std.
RLZ	13 Wochen
Hersteller	my basics
Info	TKK
ART.-NR.	610566

### Kartoffelbrötchen hell



Inhalt	56/100g St
Standzeit	24 Std.
RLZ	14 Wochen
Hersteller	my quality
Info	TKK
ART.-NR.	607108

### Kartoffelbrötchen Körner



Inhalt	56/100g St
Standzeit	24 Std.
RLZ	14 Wochen
Hersteller	my quality
Info	TKK
ART.-NR.	607110

### Steinofen Dinkelbrötchen



Inhalt	100/80 g St
Standzeit	5 Std.
RLZ	15 Wochen
Hersteller	HACK
Info	TKK
ART.-NR.	705304

### Roggenbrötchen



Inhalt	90/70 g St
Standzeit	4 Std.
RLZ	10 Wochen
Hersteller	Bäckerei Brinker
Info	TKK
ART.-NR.	639276

### Maisbrötchen



Inhalt	40/90 g St
Standzeit	4 Std.
RLZ	13 Wochen
Hersteller	HACK
Info	TKK
ART.-NR.	038040

### Toskanisches Brötchen



Inhalt	80/80 g St
Standzeit	5 Std.
RLZ	15 Wochen
Hersteller	HACK
Info	TKK
ART.-NR.	764430

### Focaccia Kräuter



Inhalt	15/350 g St
Standzeit	8 Std.
RLZ	10 Wochen
Hersteller	HACK
Info	TKK
ART.-NR.	764358

## 4. Klassische Backwaren Spezialbrötchen & -Backwaren

### Fladenbrot



Inhalt	12/500 g St
Standzeit	24 Std.
RLZ	20 Wochen
Hersteller	Bäckerei Brinker
Info	TKK
ART.-NR.	641383



### Simit-Ring



Inhalt	80/123 g St
Standzeit	6 Std.
RLZ	23 Wochen
Hersteller	Cafrost
Info	TKK
ART.-NR.	859725



### Panini gegrillt



Inhalt	54/80 g St
Standzeit	24 Std.
RLZ	6 Wochen
Hersteller	Vandemoortele
Info	TKK
ART.-NR.	393093



### Grilled Tortillas Ø 30cm



Inhalt	1/18 St Bt
Standzeit	
RLZ	4 Wochen
Hersteller	Develey
Info	FOOD
ART.-NR.	774903



Frei nach  
Helge Schneider:  
Käsebrötchen ist ein  
gutes Brötchen!



Lekkerland-  
Liebling

Ludger, Team Vertrieb

## 4. Klassische Backwaren

### Baguette & Baguettebrötchen



Inhalt	45/115 g St
Standzeit	8 Std.
RLZ	11 Wochen
Hersteller	Bakerman

Info  

Rustikales Baguette dunkel

ART.-NR.  
034033



Inhalt	90/90 g St
Standzeit	3 Std.
RLZ	13 Wochen
Hersteller	HACK

Info 

Baguettebrötchen

ART.-NR.  
069838



Inhalt	100/60 g St
Standzeit	5 Std.
RLZ	15 Wochen
Hersteller	HACK

Info 

Baguettebrötchen

ART.-NR.  
115800



## 4. Klassische Backwaren Baguette & Baguettebrötchen

### Baguette



Inhalt	50/115 g St
Standzeit	3 Std.
RLZ	13 Wochen
Hersteller	HACK
Info	

ART.-NR.  
069047

### Baguette



Inhalt	25/225 g St
Standzeit	3 Std.
RLZ	13 Wochen
Hersteller	HACK
Info	

ART.-NR.  
115317

### Baguettine mit gemischten Saaten



Inhalt	50/120 g St
Standzeit	24 Std.
RLZ	23 Wochen
Hersteller	Bridor
Info	

ART.-NR.  
239616

### Baguettine Charakter



Inhalt	50/120 g St
Standzeit	24 Std.
RLZ	23 Wochen
Hersteller	Bridor
Info	

ART.-NR.  
239609

### Bauernsandwich dunkel



Inhalt	60/100 g St
Standzeit	6 Std.
RLZ	13 Wochen
Hersteller	HACK
Info	

ART.-NR.  
637050

### Bauernsandwich hell



Inhalt	60/100 g St
Standzeit	6 Std.
RLZ	13 Wochen
Hersteller	HACK
Info	

ART.-NR.  
637187

### Ciabatta-Brötchen



Inhalt	80/85 g St
Standzeit	4-6 Std.
RLZ	15 Wochen
Hersteller	HACK
Info	

ART.-NR.  
114247

### Ciabatta-Brötchen



Inhalt	80/93 g St
Standzeit	
RLZ	6 Wochen
Hersteller	DEH
Info	

ART.-NR.  
850686





# GOURMET-BAGUETTINES



Baguettine mit Charakter



Baguettine mit Getreide & Samen



- Knusprige Krume und traditionelle Optik
- Lange Teigführung für hohe Standzeiten
- Ideale Größe für köstliche Sandwiches

BALLAST-  
STOFFREICH

HAUSGE-  
MACHER  
NATUR-  
SAURTEIG

ARTIKEL  
INFO ▼

Art.-Nr.	Barcode	Artikelbezeichnung	Inhalt/Packart
239609		Baguettine Charakter	50/120g St.
239616		Baguettine mit gemischten Saaten	50/120g St.

 **Lekkerland**  
the convenience company

# 4. Klassische Backwaren Burger Buns

Die perfekte Basis für einen richtig guten Burger!



Lekkerland-Liebling



Anja, Team Customer Service



Topseller

Inhalt	40/100 g St
Standzeit	4-5 Std.
RLZ	8 Wochen
Hersteller	HACK

Info

ART.-NR. 666797

Brioche Bun



Spartipp

Inhalt	24/80 g St
Standzeit	2 Std.
RLZ	9 Wochen
Hersteller	Lantmännern Unibake

Info

ART.-NR. 040126

Hamburger Brötchen mit Sesam



Lekkerland-Liebling

Inhalt	36/105 g St
Standzeit	2-4 Std.
RLZ	4 Wochen
Hersteller	Salomon

Info

ART.-NR. 831049

Homestyle Burger Bun

Laugen Bun

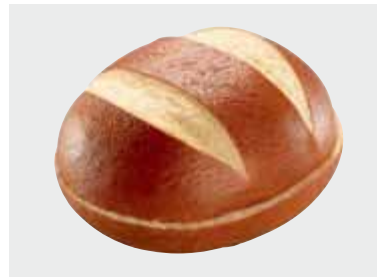

Inhalt	42/80 g St
Standzeit	24 Std.
RLZ	144 Tage
Hersteller	Ditsch

Info



ART.-NR. 113317

# 4. Klassische Backwaren Brot & Frischbrot







## Hausbrot aus dem Holzofen



Inhalt	2/2,00 kg St
Standzeit	24-48 Std.
RLZ	7 Wochen
Hersteller	HACK
Info	 
ART.-NR.	828951
	



## Hausbrot geschnitten



Inhalt	10/6 St Pg
Standzeit	2-4 Std.
RLZ	6 Wochen
Hersteller	HACK
Info	  
ART.-NR.	808528
	



## Buttertoast



Inhalt	1/500 g Pg
RLZ	8 Tage
Hersteller	Harry Brot
Info	
ART.-NR.	406095
	

## Super Sandwich



Inhalt	1/750 g Pg
RLZ	8 Tage
Hersteller	Harry Brot
Info	
ART.-NR.	405778
	

# JETZT ORDERN!



Frisches Toast als besonderer Genuss mit dem milden, natürlichen Aroma der Butter.

## UNSER BESTES FÜR IHREN UMSATZ!

### Harry

#### ARTIKEL INFO

Art.-Nr.	Barcode	Artikelbezeichnung	Inhalt/Packart
406095		Harry Buttersandwich	1/500 g Pg
405778		Gab Super Sandwich	1/750 g Pg

 **Lekkerland**  
the convenience company

# 5. Laugengebäck

## Laugenbrezeln



Premium

Inhalt	54/110 g St
Standzeit	24 Std.
RLZ	72 Tage
Hersteller	Ditsch

Info  

ART.-NR.  
677498



Laugenbrezel  
"schwäbische Art"



Topseller

Inhalt	40/170 g St
Standzeit	8 Std.
RLZ	5 Wochen
Hersteller	Ditsch

Info  

ART.-NR.  
330885



Super Laugenbrezel



Lekkerland-  
Liebling

Inhalt	40/170 g St
Standzeit	24 Std.
RLZ	35 Tage
Hersteller	my basics

Info  

ART.-NR.  
607142



*my basics*

Laugenbrezel XXL



Neuheit

*my basics*

Laugenbrezel  
"bayrische Art"

Inhalt 84/110 g St

Standzeit 24 Std

RLZ 84 Tage

Hersteller my basics

Info  

ART.-NR. 607107 

### Laugenbrezel "bayrische Art"



Inhalt 72/110 g St

Standzeit 24 Std.

RLZ 72 Tage

Hersteller Ditsch

Info 

ART.-NR. 327146 

Die Laugenbrezel! Schon trocken ein Genuss. Mit Butter wird sie fabelhaft.



Lekkerland-  
Liebling

Anja, Team Customer Service





# my basics

## LAUGENGEBÄCK

- Hergestellt aus sorgfältig ausgewählten Zutaten
- Innen saftig, außen knusprig – ein Hochgenuss
- Nach dem Backen sofort verzehrfertig, aber auch ideal zum Belegen



**BESTER  
PREIS  
& QUALITÄT**

ARTIKEL  
INFO ▼

Art.-Nr.	Barcode	Artikelbezeichnung	Inhalt/Packart
613435		my basics Laugenbrezel "schwäbische Art"	80/110 g St
613436		my basics Laugenstange	80/110 g St
607107		my basics Laugenbrezel "bayerische Art"	<b>NEU!</b> 84/110 g St
607141		my basics Laugenbrötchen	<b>NEU!</b> 120/100 g St
607142		my basics Laugenbrezel XXL	<b>NEU!</b> 40/170 g St



**Lekkerland**  
the convenience company

# 5. Laugengebäck

## Gefüllte

### Laugenprodukte



Inhalt 20/95 g St  
 Standzeit 8 Std.  
 RLZ 4 Wochen  
 Hersteller Baker & Baker

Laugenzettel mit Butter

Info     
 ART.-NR. 709359 

### Laugenzettel mit Kräuterbutter gefüllt



Inhalt 48/81 g St  
 Standzeit  
 RLZ 17 Wochen  
 Hersteller Ditsch

Info     
 ART.-NR. 847745 



# 5. Laugengebäck

## Laugenecken

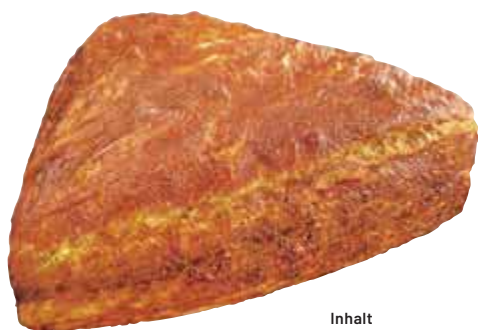

**Topseller**

Inhalt	50/100 g St
Standzeit	6 Std.
RLZ	72 Tage
Hersteller	Ditsch

Info  

ART.-NR.  
032437



Butter-Laugenspitze



**Spartipp**

Inhalt	60/100 g St
Standzeit	8 Std.
RLZ	7 Wochen
Hersteller	HACK

Info  

ART.-NR.  
147826



Laugenecke



**Premium**

Inhalt	50/100 g St
Standzeit	10 Std.
RLZ	4 Wochen
Hersteller	Wolf ButterBack

Info  

ART.-NR.  
822893



Laugenkornecke

# 5. Laugengebäck Laugenspezialitäten

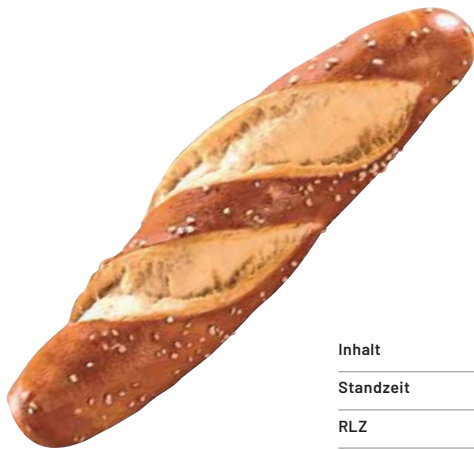

**Topseller**

Inhalt 35/110 g St  
Standzeit max. 24 Std.  
RLZ 54 Tage  
Hersteller Ditsch

Info  

ART.-NR.  
085583



Laugenstange Teigling



**Spartipp**

*my basics*

Inhalt 80/110 g St  
Standzeit 6-8 Std.  
RLZ 9 Wochen  
Hersteller my basics

Info  

ART.-NR.  
613436



Laugenstange



**Neuheit**

Inhalt 55/110 g St  
Standzeit  
RLZ 7 Wochen  
Hersteller Wolf ButterBack

Info  

ART.-NR.  
606274



Laugen-Croquette

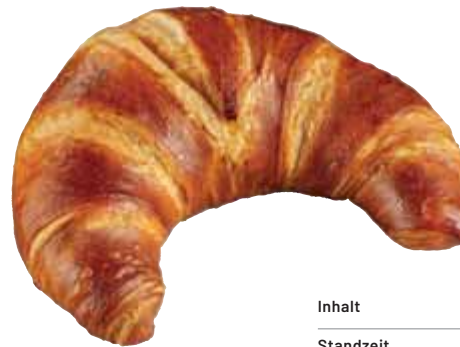

**Lekkerland-Liebling**

Inhalt 60/80 g St  
Standzeit 5 Std.  
RLZ 5 Wochen  
Hersteller HACK

Info  

ART.-NR.  
126525



Maxi Laugen-Buttergipfel

## 5. Laugengebäck Laugenspezialitäten

### Laugenbrötchen



Inhalt	50/100 g St
Standzeit	24 Std.
RLZ	108 Tage
Hersteller	Ditsch
Info	TKK
ART.-NR.	522154

### Laugenbrötchen



Inhalt	120/100g St
Standzeit	24 Std.
RLZ	30 Tage
Hersteller	my basics
Info	TKK
ART.-NR.	607141

### Laugen-Fußballbrötchen



Inhalt	30/70 g St
Standzeit	24 Std.
RLZ	162 Tage
Hersteller	Ditsch
Info	TKK
ART.-NR.	546885

### Laugenkrone



Inhalt	75/100 g Stk
Standzeit	
RLZ	8 Wochen
Hersteller	Froneri Schöller
Info	TKK
ART.-NR.	607324

### Laugenzopf



Inhalt	50/120 g St
Standzeit	
RLZ	35 Tage
Hersteller	Ditsch
Info	TKK
ART.-NR.	602270

### Frischkäse-Laugen-Croissant



Inhalt	60/90 g St
Standzeit	8 Std.
RLZ	8 Wochen
Hersteller	Froneri
Info	TKK
ART.-NR.	156623

### Laugentwister Frischkäse



Inhalt	60/100 g St
Standzeit	8 Std.
RLZ	7 Wochen
Hersteller	HACK
Info	TKK
ART.-NR.	352996

### Laugentwister Mediterran



Inhalt	60/100 g St
Standzeit	8 Std.
RLZ	2 Wochen
Hersteller	HACK
Info	TKK
ART.-NR.	352718

# Hol dir den **SNACK- CHAMPION**

**wolf**  
**ButterBack**

weil Qualität verbindet

Tiefgekühlte Premium-Backwaren

So vielseitig in der Anwendung,  
so lecker im Verzehr:  
Knuspriger Butter-Croissantteig  
in Laugengebäck-Optik!



Als trendiger  
Hot-Dog

Mehr  
Umsatzpotential  
mit kreativen  
Veredelungen



Mit Schinken  
+ Käse



Laugengebäck

ARTIKEL  
INFO ▼

Art.-Nr.	Barcode	Artikelbezeichnung	Inhalt/Packart
606274		Laugen-Croquette	55/100 g St

 **Lekkerland**  
the convenience company



Serviervorschlag

Luftig, lecker, frisch

# Ideal zum Belegen



- ✓ ansprechende „Dreieck“-Form
- ✓ tourierter Teig für den locker-luftigen „Croissant-Effekt“
- ✓ für unzählige Veredelungsvarianten vor dem Backen
- ✓ ideal geeignet zum Belegen nach dem Backen
- ✓ Verwendung von Markenbutter

## ARTIKEL INFO ▼

Art.-Nr.	Barcode	Artikelbezeichnung	Inhalt/Packart
032437		Butter-Laugenspitze, vorgegärter Teigling	50/100g St.

# Ditsch

BREZELBÄCKER SEIT 1919

Mit unseren Veredelungs-  
ideen machen Sie mehr  
aus Ihren Laugenzöpfen.  
Rezepte auf [www.ditsch.de](http://www.ditsch.de)

Immer wieder anders inszeniert

## Snack-Vielfalt mit Laugenzopf



- ✓ saftige, gut bestreichbare Krume
- ✓ lange Verzehrfrische
- ✓ ideal zum individuellen Belegen
- ✓ handwerkliche Optik

ARTIKEL  
INFO ▼

Art.-Nr.	Barcode	Artikelbezeichnung
602270		Laugenzopf, 120 g, Teigling

Inhalt/Packart
50/120g St.

**Lekkerland**  
the convenience company

Seviervorschlag



**Laugenstange mit Schnitt**

Knusprige Kruste mit saftigem Innenleben. Splitterfrei und dennoch kross. Eine ideale Grundlage für herzhaft Beläge.

Teiglinge, vorgegärt **110 g**



**Laugenbrötchen mit Kreuzschnitt**

Teiglinge, vorgegärt **100 g**

Die ausgesuchten Zutaten und seine klassische Form machen dieses Brötchen so beliebt. Einfach köstlich!



**Laugenbrezel mit Schnitt „schwäbische Art“**

Traditionell hergestellt. Die typische Brezel mit dem unverwechselbaren Aussehen und Geschmack.

Teiglinge, vorgegärt **110 g**



**Laugenbrezen „bayerische Art“**

Schmeckt zum Oktoberfest und das ganze Jahr. Außen mit einer kastanienbraunen Kruste, innen schön saftig und locker.

Teiglinge, vorgegärt **110 g**



**Super-Laugenbrezen**

Das ist ganz große Qualität im Großformat. Die Superbrezen sind optisch einzigartig und begeistern Snackfans.

Teiglinge, vorgegärt **170 g**



## Außen kross und innen zart



... so muss Laugengebäck schmecken!

**ARTIKEL INFO**

Art.-Nr.	Barcode	Artikelbezeichnung	Inhalt/Packart
327146		Laugenbrezel bay. Art, Teigl. mit Salz	72/110 g St.
522154		Laugenbrötchen m. Kreuzschnitt, Teigl. mit Salz	50/100 g St.
677498		Laugenbrezel schwäb. Art m. Schnitt, Teigl. mit Salz	54/110 g St.
085583		Laugenstange m. Schnitt, Teigl. mit Salz	35/110 g St.
330885		Super-Laugenbrezel, Teigl. mit Salz	40/170 g St.



# my basics CROISSANTS

- Feinblättrige Struktur und herrlich buttriger Geschmack
- Ein Genuss sowohl pur als auch belegt
- Der perfekte Snack für zwischendurch



**BESTER  
PREIS  
& QUALITÄT**

**ARTIKEL  
INFO ▼**

Art.-Nr.	Barcode	Artikelbezeichnung	Inhalt/Packart
607638		my basics Schoko-Nuss-Croissant	48/90 g St
610561		my basics Marzipan-Croissant	<b>NEU!</b> 60/90 g St
610562		my basics Schinken-Käse Croissant	<b>NEU!</b> 60/100 g St
610563		my basics Schokocroissant	<b>NEU!</b> 68/100 g St
607597		my basics Croissant	<b>NEU!</b> 100/60 g St

 **Lekkerland**  
the convenience company

## 6. Croissants

### Ungefüllte

### Croissants



Topseller

Inhalt	80/80 g St
Standzeit	5 Std.
RLZ	7 Wochen
Hersteller	HACK

Info  

Maxi Buttergipfel

ART.-NR.  
382289



Premium

*my quality*

Inhalt	80/80 g St
Standzeit	12 Std.
RLZ	7 Wochen
Hersteller	my quality

Info  

Premium Buttercroissant

ART.-NR.  
607373



Spartipp

*my basics*

Inhalt	100/60 g St
Standzeit	8 Std.
RLZ	15 Wochen
Hersteller	my basics

Info 

Croissant

ART.-NR.  
607597



Lekkerland-Liebling

Inhalt	70/90 g St
Standzeit	4-6 Std.
RLZ	7 Wochen
Hersteller	HACK

Info 

Croissant de Tradition



ART.-NR.  
547448



## 6. Croissants Ungefüllte Croissants

### Buttergipfel Französisch



Inhalt	75/65 g St
Standzeit	6 Std.
RLZ	10 Wochen
Hersteller	HACK
Info	 
ART.-NR.	114514
	

### Maxi Laugen-Buttergipfel



Inhalt	60/80 g St
Standzeit	5 Std.
RLZ	5 Wochen
Hersteller	HACK
Info	 
ART.-NR.	126525
	



## 6. Croissants

Croissants gefüllt mit Schokolade



Topseller

Inhalt	60/100 g St
Standzeit	6 Std.
RLZ	10 Wochen
Hersteller	HACK

Info  

ART.-NR.  
114672



Buttercroissant mit  
Schokoladencreme

### Milchschokolade Croissant



Inhalt	48/90 g St
Standzeit	max. 6 Std.
RLZ	7 Wochen
Hersteller	Délicrance

Info  

ART.-NR.  
822800



### Marmor-Croissant



Inhalt	50/115 g St
Standzeit	10 Std.
RLZ	4 Wochen
Hersteller	Wolf ButterBack

Info  

ART.-NR.  
348923



## Original französische Premium-Viennoiserie



Buttercroissant mit mild-cremiger  
Milkschokolade und reichhaltigem  
Schoko-Topping



Für Schoko-Fans zwei  
echte Genießer-Produkte

Zwei Schokostäbchen Milkschokolade eingebettet  
in eine Crème aus weißer Schokolade und Topping  
aus dunkler Schokolade



Veganes Croissant mit einer fruchtigen  
Blaubeer-Füllung, mit knackigem  
Körner-Topping (gelber und brauner Leinsamen,  
Sonnblumenkerne und Mohn)



### ARTIKEL INFO ▼

Art.-Nr.	Barcode	Artikelbezeichnung	Inhalt/Packart
822800		Milkschokolade-Croissant	48/90 g St.
704234		Pain aux 3 chocolats	60/100 g St.
608275		Veganes Croissant Blaubeere	48/100 g St.

## 6. Croissants

Croissants gefüllt mit Nuss-Nougat



### Nuss-Nougatcreme Gipfel



Inhalt	60/100 g St
Standzeit	max. 10 Std.
RLZ	7 Wochen
Hersteller	HACK
Info	 
ART.-NR.	279232
	



### Buttercroissant mit Nuss-Nougatcreme



Inhalt	64/90 g St
Standzeit	6 Std.
RLZ	10 Wochen
Hersteller	HACK
Info	 
ART.-NR.	114925
	

### Schoko-Nuss-Croissant



Inhalt	48/90 g St
Standzeit	8 Std.
RLZ	11 Wochen
Hersteller	my basics
Info	 
ART.-NR.	607638
	

### Nuss-Nougatcreme-Buttercroissant



Inhalt	60/90 g St
Standzeit	8 Std.
RLZ	8 Wochen
Hersteller	Froneri
Info	 
ART.-NR.	157008
	



Einfach.  
Mehr.  
Genuss.

# Snack-Attack!



IN VOLLEN

ZÜGEN!

- süß und pikant
- Tütchen mit Sortenkennzeichnung

Used under licence by Froneri International Ltd  
Société des Produits Nestlé S.A., Vevey, Switzerland,  
Trade Mark Owner

Croissants

ARTIKEL INFO ▼

Art.-Nr.	Barcode	Artikelbezeichnung	Inhalt/Packart
156894		Milchcreme-Buttercroissant	60/90 g
157008		Nuss-Nougat-Buttercroissant	60/90 g
156825		Marzipan-Buttercroissant	60/90 g
156623		Frischkäse-Laugen-Buttercroissant	60/90 g



## 6. Croissants Schokoladen- brötchen



Premium

Inhalt	60/100 g St
Standzeit	max. 8 Std.
RLZ	24 Wochen
Hersteller	Délifrance

Info  

ART.-NR. 704234 

Pain aux 3 Chocolats

### Croissant gefüllt mit Schokolade



Inhalt	80/85 g St
Standzeit	6 Std.
RLZ	10 Wochen
Hersteller	HACK

Info  

ART.-NR. 094479 

### Croissant gefüllt mit Schokolade und Puddingcreme



Inhalt	60/90 g St
Standzeit	4 Std.
RLZ	10 Wochen
Hersteller	HACK

Info  

ART.-NR. 524387 

### Schokobrötchen XL



Inhalt	80/120 g St
Standzeit	8 Std.
RLZ	15 Wochen
Hersteller	Bakerman

Info  

ART.-NR. 757284 

### Croissant Napolitana



Inhalt	60/100 g St
Standzeit	6 Std.
RLZ	7 Wochen
Hersteller	Backunion

Info  

ART.-NR. 606737 



Ein kleines Stück  
französisches  
Lebensgefühl!



Ute, Team Marketing

# SCHOKOLADE? GEHT IMMER!



Besonders wenn diese ihren Platz in einem knusprigen Plunderteigbrötchen findet. Zwei Schoko-Stäbchen befinden sich im Inneren des Schokobrötchens. Zudem hat das Schokobrötchen eine besonders lange Standzeit!

## Schokobrötchen XL 120g

Besonders lange Standzeit

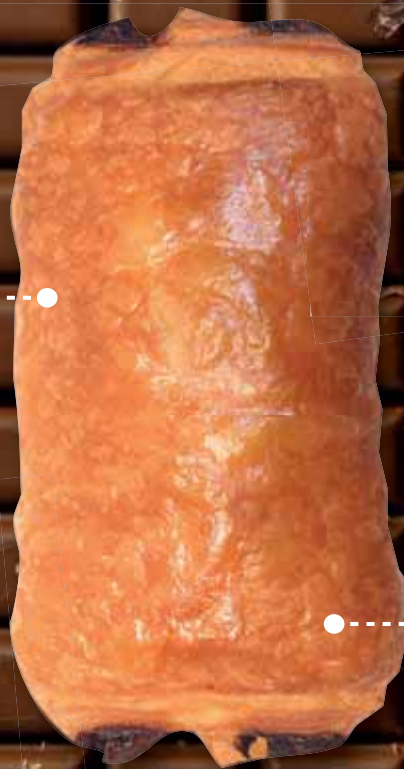

**Purer Genuss:** Frei von jeglichen Konservierungsstoffen, Aromen und Farbstoffen

ARTIKEL INFO ▼

Art.-Nr.	Barcode	Artikelbezeichnung	Inhalt/Packart
757284		Schokobrötchen XL	80/120g

 **Lekkerland**  
the convenience company



# ECCELLENTE CROISSANT NAPOLITANA

Mein cremiges  
Haselnusserlebnis

BACKUNION GmbH - Ein Unternehmen der HACK AG  
Am Gierensberg 5 | 56581 Kurtscheid | Tel. +49 2634 9660-0 | Fax +49 2634 9660-55  
info@hack.ag | www.hack.ag



ARTIKEL  
INFO ▼

Art.-Nr.	Barcode	Artikelbezeichnung	Inhalt/Packart
606737		Croissant Napolitana	60/100 g



## 6. Croissants

### Croissants gefüllt mit Marzipan

Mein Favorit unserer Croissant Auswahl ist eindeutig das my basics Marzipan Croissant - frisch aufgebacken ein wahrer Genuss.



Lekkerland-Liebling

Julia, Team Einkauf



Topseller

Inhalt	60/85 g St
Standzeit	6 Std.
RLZ	7 Wochen
Hersteller	HACK
Info	

Croissant gefüllt mit Marzipan und Mandeldecor

ART.-NR.  
764303



Lekkerland-Liebling

*my basics*

Inhalt	60/90 g St
Standzeit	6 Std.
RLZ	8 Wochen
Hersteller	my basics
Info	

Marzipan croissant

ART.-NR.  
610561



### Marzipan Buttercroissant



Inhalt	60/90 g St
RLZ	8 Wochen
Hersteller	Froneri
Info	

ART.-NR.  
156825



## 6. Croissants Croissants mit herzhafter Füllung



**Topseller**

Inhalt	50/100 g St
Standzeit	6 Std.
RLZ	10 Wochen
Hersteller	HACK
Info	

Schinken-Käse-Croissant  
(ganze Scheibe)

ART.-NR.  
114367



**Spartipp**

*my basics*

Inhalt	60/100 g St
Standzeit	6 Std.
RLZ	8 Wochen
Hersteller	my basics
Info	

Schinken-Käse-Croissant

ART.-NR.  
610562



**Neuheit**

*my quality*

Inhalt	60/100 g St
Standzeit	4 Std.
RLZ	16 Wochen
Hersteller	my quality
Info	

Butter-Schinken-Käse-  
Croissant

ART.-NR.  
607372



**Lekkerland-  
Liebling**

Inhalt	40/100 g St
Standzeit	5 Std.
RLZ	5 Wochen
Hersteller	HACK
Info	

Wienerle Croissant

ART.-NR.  
460493



## 6. Croissants Croissants mit herzhafter Füllung

### Schinken-Käse-Gipfel



Inhalt	50/105 g St
Standzeit	3 Std.
RLZ	8 Wochen
Hersteller	HACK
Info	

ART.-NR. 070015

### Frischkäse-Laugen-Croissant



Inhalt	60/90 g St
Standzeit	8 Std.
RLZ	8 Wochen
Hersteller	Froneri
Info	

ART.-NR. 156623

### Buttercroissant mit Frankfurter Wurst



Inhalt	60/110 g St
Standzeit	3 Std.
RLZ	8 Wochen
Hersteller	HACK
Info	

ART.-NR. 070368



Lekkerland-Liebling



Knusprig pikant!  
Mein idealer Snack  
für Zwischendurch!

Bettina, Team Marketing

# 6. Croissants

## Weitere Croissants



Neuheit

Inhalt 26/100 g St

RLZ 10 Wochen

Hersteller Dewiback

Info



Brioche Croissant Natur

ART.-NR. 608267



Neuheit

Inhalt 48/100 g St

RLZ 9 Wochen

Hersteller Délifrance

Info



Veganes Croissant  
Blaubeere

ART.-NR. 608275



### Milchcreme-Buttercroissant



Inhalt 60/90 g St

RLZ 8 Wochen

Hersteller Froneri

Info



ART.-NR. 156894



### XL Vanilla-Gipfel



Inhalt 48/110 g St

Standzeit 3 Std.

RLZ 8 Wochen

Hersteller HACK

Info



ART.-NR. 071109



### Brioche Croissant Dark



Inhalt 26/110 g St

RLZ 10 Wochen

Hersteller Dewiback

Info



ART.-NR. 608268



# 7. Donuts

Der Blue Monster Donut ist ein Knaller.....lustig und lecker. Der spricht alle an!



Lekkerland-Liebling

Jochen, Team Einkauf





**Topseller**

Inhalt	48/76 g St
Standzeit	24 Std.
RLZ	5 Wochen
Hersteller	Baker & Baker

Info   



ART.-NR. 332676 

**Filly Vanilli Donut**

**Premium**

Inhalt	48/73 g St
Standzeit	72 Std.
RLZ	4 Wochen
Hersteller	Baker & Baker

Info   

ART.-NR. 366894 

**Black Label Premium Donut Chocolate Cake**



**Spartipp**

Inhalt	72/60 g St
RLZ	7 Wochen
Hersteller	DEH

Info   

ART.-NR. 602354 

**Donut dunkel**



**Lekkerland-Liebling**

Inhalt	44 / 72 g St
RLZ	14 Wochen
Hersteller	DeWi Back

Info  



ART.-NR. 608272 

**Donut Blue Monster**

## 7. Donuts

### OREO® Donut



Inhalt	48/73 g St
Standzeit	48 Std.
RLZ	5 Wochen
Hersteller	Baker & Baker
Info	TKK  
ART.-NR.	393682
	



### Black Donut



Inhalt	48/52 g St
Standzeit	72 Std.
RLZ	5 Wochen
Hersteller	Baker & Baker
Info	TKK  
ART.-NR.	151111
	



### Schoko-Donut mit Milka® ungefüllt



Inhalt	48/56 g St
Standzeit	72 Std.
RLZ	5 Wochen
Hersteller	Baker & Baker
Info	TKK  
ART.-NR.	336652
	



### Pinky Donut



Inhalt	48/55 g St
Standzeit	72 Std.
RLZ	5 Wochen
Hersteller	Baker & Baker
Info	TKK  
ART.-NR.	709335
	

### Filly Berry Donut



Inhalt	48/76 g St
Standzeit	72 Std.
RLZ	5 Wochen
Hersteller	Baker & Baker
Info	TKK  
ART.-NR.	533608
	



### Raspberry Cream Cheese Donut



Inhalt	36/69 g St
Standzeit	48 Std.
RLZ	7 Wochen
Hersteller	HACK
Info	TKK 
ART.-NR.	139935
	

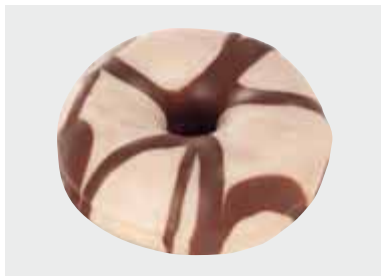

### Donut hell/dunkel



Inhalt	36/75 g St
RLZ	7 Wochen
Hersteller	DEH
Info	TKK  
ART.-NR.	602355
	



### Donut Cookie



Inhalt	24/64 g St
RLZ	7 Wochen
Hersteller	DEH
Info	TKK  
ART.-NR.	602352
	



### Donut Nusstraum gefüllt



Inhalt	36/72 g St
RLZ	7 Wochen
Hersteller	DEH
Info	TKK  
ART.-NR.	602350
	



### Donut Erdbeere-Joghurt gefüllt



Inhalt	36/73 g St
RLZ	7 Wochen
Hersteller	DEH
Info	TKK  
ART.-NR.	602353
	

### Donut Vanille gefüllt



Inhalt	24/70 g St
RLZ	7 Wochen
Hersteller	DEH
Info	TKK  
ART.-NR.	602349
	

### Bubble Gum Donut





Inhalt	48/55 g St
Standzeit	max. 72 Std.
RLZ	3 Wochen
Hersteller	Baker & Baker
Info	TKK  
ART.-NR.	489612
	

## 7. Donuts

### Kids Crunch Donut



Inhalt	48/57 g St
Standzeit	72 Std.
RLZ	5 Wochen
Hersteller	Baker & Baker
Info	TKK  
ART.-NR.	332710
	

### Donut Kiddy



Inhalt	44 / 72 g St
RLZ	14 Wochen
Hersteller	DeWi Back
Info	TKK 
ART.-NR.	608270
	

### Donut Happy Dino



Inhalt	44 / 72 g St
RLZ	12 Wochen
Hersteller	DeWi Back
Info	TKK 
ART.-NR.	608269
	

### Donut Big Nose



Inhalt	44 / 72 g St
RLZ	14 Wochen
Hersteller	DeWi Back
Info	TKK 
ART.-NR.	608273
	



# 8. Muffins



Lekkerland-Liebling

Inhalt 36/110 g St  
 Standzeit 2 Tage  
 RLZ 6 Wochen  
 Hersteller Baker & Baker

Info     
 ART.-NR. 608277 

Dark Chocolate Muffin,  
vegan



Spartipp

Inhalt 36/100 g St  
 Standzeit 48 Std.  
 RLZ 5 Wochen  
 Hersteller Baker & Baker

Info     
 ART.-NR. 546138 

myMuffin Black & White

Muffin geht immer.  
Jetzt auch als vegane Variante.



Lekkerland-Liebling



Frank, Team Category Management

## 8. Muffins

### Black Label XXL Muffin Poppy Lemon



Inhalt	24/130 g St
Standzeit	48 Std.
RLZ	5 Wochen
Hersteller	Baker & Baker
Info	TKK
ART.-NR.	319724

### Fruity Blueberry Muffin, vegan



Inhalt	36/110 g St
Standzeit	2 Tage
RLZ	5 Wochen
Hersteller	Baker & Baker
Info	TKK
ART.-NR.	608276

### Cherry Cheese Muffin

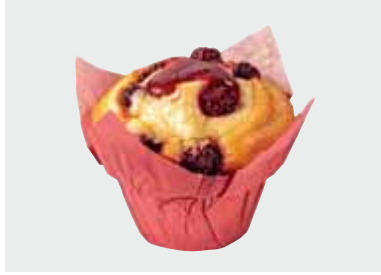

Inhalt	36/140g St
Standzeit	24 Std.
RLZ	45 Wochen
Hersteller	Backunion
Info	TKK
ART.-NR.	608264

### myMuffin DeepBlueberry



Inhalt	36/100 g St
Standzeit	48 Std.
RLZ	3 Wochen
Hersteller	Baker & Baker
Info	TKK
ART.-NR.	822108

### Schoko-Muffin mit Milka® gefüllt



Inhalt	36/110 g St
Standzeit	48 Std.
RLZ	3 Wochen
Hersteller	Baker & Baker
Info	TKK
ART.-NR.	821898

### Black Label XXL Muffin Chocolate Overkill



Inhalt	24/130 g St
Standzeit	48 Std.
RLZ	5 Wochen
Hersteller	Baker & Baker
Info	TKK
ART.-NR.	319515

### myMuffin ChocoNougat

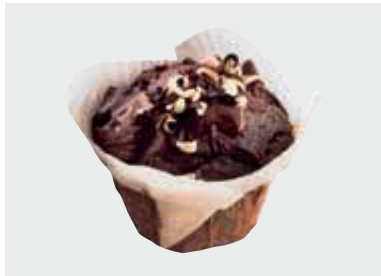

Inhalt	36/115 g Pg
Standzeit	48 Std.
RLZ	5 Wochen
Hersteller	Baker & Baker
Info	TKK
ART.-NR.	546152

### OREO® Muffin



Inhalt	36/110 g St
Standzeit	48 Std.
RLZ	4 Wochen
Hersteller	Baker & Baker
Info	TKK
ART.-NR.	092948

### Black Label XXL Muffin Blueberry Burst



Inhalt	24/130 g St
Standzeit	48 Std.
RLZ	5 Wochen
Hersteller	Baker & Baker
Info	TKK
ART.-NR.	319700

# OREO

## MUFFIN & DONUT



Mit OREO Keksstückchen  
& Creme-Füllung

OREO® ist eine eingetragene Marke der Mondelēz International Unternehmensgruppe und wird in Lizenz genutzt.

### BAKER & BAKER Germany GmbH

Theodor-Heuss-Allee 8 · 28215 Bremen

Service Line: 0421-3502 830

[www.baker-baker.de](http://www.baker-baker.de)

## BAKER & BAKER

dedicated to delight

ARTIKEL  
INFO ▼

Art.-Nr.	Barcode	Artikelbezeichnung	Inhalt/Packart
092948		OREO Muffin	36/110 g St.
393682		OREO Donut	48/73 g St.

 **Lekkerland**  
the convenience company

# UNSER VEGANES SORTIMENT

## PURER GENUSS

*ohne Kompromisse!*



- **Purer Genuss** in beliebten Geschmacksrichtungen
- **Hochwertige Zutaten** wie echte Belgische Schokolade & fruchtige Blaubeeren
- **Ohne ist besser:** Vegane Muffins ohne Palmöl mit Clean Label

### BAKER & BAKER Germany GmbH

Theodor-Heuss-Allee 8 • 28215 Bremen  
Service Line: 0421-3502 830  
www.baker-baker.de



#### ARTIKEL INFO ▼

Art.-Nr.	Barcode	Artikelbezeichnung	Inhalt/Packart
608277		Dark Chocolate Muffin POF, vegan	36/110 g St.
608276		Fruity Blueberry Muffin, vegan	36/110 g St.



# 9. Süße Snacks

## Siedegebäck



Inhalt 36/82 g St  
 Standzeit max. 24 Std.  
 RLZ 5 Wochen  
 Hersteller Baker & Baker

Info     
 ART.-NR. 018066 

Schoko-Berliner mit Vanillecreme



Inhalt 150/30 g St  
 Standzeit 24 Std.  
 RLZ 6 Wochen  
 Hersteller DEH

Info     
 ART.-NR. 675943 

Quarkbällchen



Inhalt 96/65 g St  
 Standzeit 24 Std.  
 RLZ 6 Wochen  
 Hersteller HACK



Info    
 ART.-NR. 698244 

Berliner mit Mehrfruchtfüllung

## 9. Süße Snacks Siedegebäck

### Berliner mit Mehrfruchtfüllung und süßem Schnee



Inhalt	48/65 g St
Standzeit	6 Std.
RLZ	7 Wochen
Hersteller	HACK
Info	  
ART.-NR.	566996



### Creamstick



Inhalt	24/100 g St
Standzeit	24 Std.
RLZ	50 Tage
Hersteller	DEH
Info	 
ART.-NR.	714961



### Twister mit Kakao-Haselnusscremefüllung





Inhalt	30/70 g St
Standzeit	max. 18 Std.
RLZ	7 Wochen
Hersteller	HACK
Info	 
ART.-NR.	352383



### Spritzkuchenring mit heller Glasur



Inhalt	52/58 g St
Standzeit	24 Std.
RLZ	10 Wochen
Hersteller	HACK
Info	 
ART.-NR.	067903



Leckerer rheinischer Berliner  
mal auf die andere Art!



Lekkerland-  
Liebling



Svenja, Team Marketing

# 9. Süße Snacks

## Plunder & Fruchtplunder



Neuheit

Inhalt 48/95 g St  
 Standzeit 1 Tag  
 RLZ 28 Wochen  
 Hersteller Baker & Baker

Info  

ART.-NR. 606390 

Salted Caramel Tasche

### Quarktasche



Inhalt 64/160 g St  
 Standzeit 24 Std.  
 RLZ 7 Wochen  
 Hersteller HACK

Info  

ART.-NR. 376963 

### Blätterteig Apfelecke



Inhalt 40/125 g St  
 Standzeit 12 Std.  
 RLZ 10 Wochen  
 Hersteller HACK

Info  

ART.-NR. 114918 

### Puddingbrezel



Inhalt 35/140 g St  
 Standzeit 24 Std.  
 RLZ 2 Wochen  
 Hersteller HACK

Info  

ART.-NR. 760081 

### Butter-Quarktasche



Inhalt 24/130 g St  
 Standzeit 24 Std.  
 RLZ 6 Wochen  
 Hersteller Wolf ButterBack

Info   

ART.-NR. 373499 

# ZUM ANBEIßEN SÜß!

NEU

## SALTED CARAMEL-TASCHE

- **Extra süß & cremig:** besonderer Genuss dank 27% Salted Caramel Füllung
- **Im Trend:** die Genusskombination aus Salz & Karamell steht überall hoch im Kurs
- **Attraktive Hingucker:** handwerkliche Optik und Knusperdekor aus Haselnüssen & Zucker

NEU UND TRENDY:  
SALTED CARAMEL



Jetzt gratis Werbemittel ordern!

Tel.: 0421 / 3502-850

**BAKER & BAKER Germany GmbH**

Theodor-Heuss-Allee 8 · 28215 Bremen

Service Line: 0421-3502 850

[www.goldfrost.de](http://www.goldfrost.de)

**Goldfrost<sup>+</sup>**

ARTIKEL  
INFO ▼



Art.-Nr.	Barcode	Artikelbezeichnung	Inhalt/Packart
606390		Salted Caramel-Tasche	48/95 g St.

 **Lekkerland**  
the convenience company

## 9. Süße Snacks Plunder & Fruchtplunder

### Franzbrötchen



Inhalt	72/120 g St
Standzeit	4-6 Std.
RLZ	5 Wochen
Hersteller	Baker & Baker
Info	 
ART.-NR.	059783



### Franzbrötchen/Zimtplunder





Inhalt	60/130 g St
Standzeit	4-6 Std.
RLZ	7 Wochen
Hersteller	HACK
Info	 
ART.-NR.	568314



### Pflaumenstreusel



Inhalt	40/160 g St
Standzeit	10 Std.
RLZ	7 Wochen
Hersteller	Wolf ButterBack
Info	 
ART.-NR.	604405



## 9. Süße Snacks Kuchen & Törtchen



Lekkerland-  
Liebling

Inhalt 1/1,20 kg St

RLZ 11 Wochen

Hersteller Back Shop Tiefkühl

Info

Almondy Caramel & Peanut

ART.-NR. 601850



Topseller

Inhalt 1/2,25 kg St

RLZ 7 Wochen

Hersteller Erlenbacher

Info

Feinster Apfelkuchen

ART.-NR. 293134



Premium

Inhalt 1/1,05 kg St

RLZ 4 Wochen

Hersteller Erlenbacher

Info

Himbeere Brownie

ART.-NR. 820735

## 9. Süße Snacks Kuchen & Törtchen

### American Brownie mit Dekorpuder



Inhalt	60/78 g St
Standzeit	24 Std.
RLZ	45 Wochen
Hersteller	Backunion
Info	TKK
ART.-NR.	608259

### American Brownie mit Streuseln



Inhalt	60/78 g St
Standzeit	24 Std.
RLZ	45 Wochen
Hersteller	Backunion
Info	TKK
ART.-NR.	608261

### Premium-Käse-Torte



Inhalt	1/2150 g Pg
Standzeit	
RLZ	10 Wochen
Hersteller	Erlenbacher
Info	TKK
ART.-NR.	702652

### newClassic Lemon Cake



Inhalt	25/75 g St
Standzeit	24 Std.
RLZ	5 Wochen
Hersteller	Baker & Baker
Info	TKK
ART.-NR.	700885

### newClassic Marble Cake



Inhalt	25/75 g St
Standzeit	24 Std.
RLZ	5 Wochen
Hersteller	Baker & Baker
Info	TKK
ART.-NR.	700892

### Apfel-Streuseltörtchen



Inhalt	24/120 g St
Standzeit	24 Std.
RLZ	7 Wochen
Hersteller	HACK
Info	TKK
ART.-NR.	759462

### Käsetörtchen



Inhalt	36/100 g St
Standzeit	24 Std.
RLZ	7 Wochen
Hersteller	HACK
Info	TKK
ART.-NR.	731724

### Gedeckter Apfelkuchen



Inhalt	1/3,00 kg St
Standzeit	
RLZ	7 Wochen
Hersteller	Erlenbacher
Info	TKK
ART.-NR.	637132

### Erdbeere-Buttermilch-Schnitte



Inhalt	1/2,00 kg St
Standzeit	
RLZ	6 Wochen
Hersteller	Erlenbacher
Info	TKK
ART.-NR.	661963

### Pflaumenschnitte mit Butterstreusel



Inhalt	1/2,75 kg St
Standzeit	
RLZ	8 Wochen
Hersteller	Erlenbacher
Info	TKK
ART.-NR.	664800

### Donauwelle



Inhalt	1/2,10 kg St
Standzeit	
RLZ	8 Wochen
Hersteller	Erlenbacher
Info	TKK
ART.-NR.	664879

### Mandel Bienenstich



Inhalt	1/1400 g Pg
Standzeit	
RLZ	7 Wochen
Hersteller	Erlenbacher
Info	TKK
ART.-NR.	606739

## 9. Süße Snacks Kuchen & Törtchen

### Exquisa Käsekuchen-Snack



Inhalt 10/70 g Pg

RLZ 10 Tage

Hersteller Karwendel Werke

Info FOOD FR

ART.-NR. 662002 

Mandeltarte  
mal anders;  
schokoladig,  
nussig, lecker!



Lekkerland-  
Liebling



Petra, Team  
Customer Service

# 9. Süße Snacks Cookies



Inhalt	96/80 g St
Standzeit	1,5 Tage im Glas
RLZ	5 Wochen
Hersteller	Baker & Baker

Info  

ART.-NR. 536494 

Choco Chunk Cookie XL



Inhalt	96/80 g St
Standzeit	1,5 Tage im Glas
RLZ	5 Wochen
Hersteller	Baker & Baker

Info  

ART.-NR. 536641 

Triple Choco Cookie XL

## Double Belgian Chocolate Cookie



Inhalt	66/75 g St
Standzeit	10 Tage
RLZ	4 Wochen
Hersteller	Baker & Baker

Info   

ART.-NR. 759246 

## Rich Chocolate Chip Cookie



Inhalt	66/75 g St
Standzeit	10 Tage
RLZ	5 Wochen
Hersteller	Baker & Baker

Info  

ART.-NR. 759342 

Mein Liebling,  
Original American Cookies  
mit reichlich Chocolate  
Chunks - außen kross,  
innen super soft.



Jessica,  
Team Einkauf



# 9. Süße Snacks

## Weitere süße Snacks



Leckerer Quarkteiggebäck mit Zimt - schmeckt das ganze Jahr. Ebenso der Zwillingbruder mit Schokolade.



**Lekkerland-Liebling**

Merle, Team Category Management



**Lekkerland-Liebling**

Inhalt	90/115 g St
Standzeit	24 Std.
RLZ	45 Wochen
Hersteller	Backunion
Info	TKK

**Zimtsplitz**

ART.-NR. 608260





**Topseller**

Inhalt	27/100 g St
Standzeit	8 Std.
RLZ	19 Wochen
Hersteller	Délices France
Info	TKK  

**Lütticher Waffel**

ART.-NR. 348865





**Spartipp**

Inhalt	32/150 g St
Standzeit	12 Std.
RLZ	5 Wochen
Hersteller	DEH
Info	TKK 

**Streuselschnecke**

ART.-NR. 585906





**Premium**

Inhalt	30/105 g St
Standzeit	48 Std.
RLZ	17 Wochen
Hersteller	DeWi Back
Info	TKK  

**Mandelhörnchen**

ART.-NR. 366572





ZIMT- UND  
SCHOKOSPITZ.  
ZWEI ECHT  
SÜSSE  
KERLCHEN.



BACKUNION GmbH - Ein Unternehmen der HACK AG  
Am Gierensberg 5 | 56581 Kurtscheid | Tel. +49 2634 9660-0 | Fax +49 2634 9660-55  
info@hack.ag | www.hack.ag



ARTIKEL  
INFO ▼

Art.-Nr.	Barcode	Artikelbezeichnung	Inhalt/Packart
608260		Zimtsplitz	90/115 g
608265		Schokospitz	90/115 g



## 9. Süße Snacks



**Neuheit**

Inhalt	40/100 g St
RLZ	14 Wochen
Hersteller	DeWi Back
Info	TKK 
ART.-NR.	608271

**Nusshappen**



### Schokospitz





Inhalt	90/115g St
Standzeit	24 Std.
RLZ	45 Wochen
Hersteller	Backunion
Info	TKK 
ART.-NR.	608265



### Premium Nussecke



Inhalt	48/120 g St
Standzeit	48 Std.
RLZ	6 Wochen
Hersteller	DeWi Back
Info	TKK  
ART.-NR.	272491



### Nussecke



Inhalt	50/100 g St
Standzeit	max. 72 Std.
RLZ	6 Wochen
Hersteller	HACK
Info	TKK  
ART.-NR.	430662



### Maxi Nusschnecke



Inhalt	30/160 g St
Standzeit	12 Std.
RLZ	7 Wochen
Hersteller	HACK
Info	TKK
ART.-NR.	705568



### Apfel-Pudding Streuselschnecke





Inhalt	36/200 g St
Standzeit	24 Std.
RLZ	14 Wochen
Hersteller	DeWi Back
Info	TKK  
ART.-NR.	272408



### Himbeer-Quark-Körbchen





Inhalt	50/130 g St
Standzeit	10 Std.
RLZ	4 Wochen
Hersteller	Wolf ButterBack
Info	TKK 
ART.-NR.	607060



### Blätterteig-Vanillestange





Inhalt	30/100 g St
Standzeit	6-8 Std.
RLZ	8 Wochen
Hersteller	Bakerman
Info	TKK 
ART.-NR.	060340



### Berliner Mohnschnecke



Inhalt	36/140 g St
Standzeit	24 Std.
RLZ	14 Wochen
Hersteller	DeWi Back
Info	TKK  
ART.-NR.	272319



## 9. Süße Snacks

### Amerikaner mit heller Glasur



Inhalt	15/110 g St
Standzeit	24 Std.
RLZ	13 Wochen
Hersteller	HACK
Info	TKK 
ART.-NR.	089418



### Ochsenauge



Inhalt	24/150 g St
Standzeit	48 Std.
RLZ	23 Wochen
Hersteller	Bäckerei Brinker
Info	TKK  
ART.-NR.	071243



### Rosinenbrötchen



Inhalt	40/60 g St
Standzeit	5 Std.
RLZ	24 Wochen
Hersteller	Bäckerei Brinker
Info	TKK  
ART.-NR.	639670





# my basics

## HOT SNACKS

BESTER  
PREIS  
& QUALITÄT

- Seit vielen Jahren der absolute Bestseller in der Kategorie Hot Snacks
- Eine saftig, herzhaft gefüllte Geflügelwurst umschlossen von lockerem, goldbraunem Plunderteig
- Verfeinert mit aromatischen Ketchup
- Der perfekte Snack für den kleinen Hunger unterwegs



ARTIKEL  
INFO ▼

Art.-Nr.	Barcode	Artikelbezeichnung	Inhalt/Packart
607190		my basics Geflügelrolle	NEU! 48/155 g St

 **Lekkerland**  
the convenience company

# ANSCHNALLEN! RAKETENSCHNELLER UMSATZ IN SICHT



Deutschlands beliebtester Artikel überzeugt durch einen lockeren Plunderteig gefüllt mit einer saftigen Hähnchenwurst. Der ideale Snack für Hungrige, mit Qualität, die man schmeckt.



## Geflügelrolle "Premium" geschnitten 155g

feinstes Hähnchenfleisch -  
**ohne** Separatorenfleisch

lockerer Plunderteig



**Purer Genuss:**  
Frei von jeglichen  
Konservierungs-  
stoffen, Aromen  
und Farbstoffen

ARTIKEL  
INFO ▼

Art.-Nr.	Barcode	Artikelbezeichnung	Inhalt/Packart
820691		Geflügelrolle Premium	20/155g



# 10. Herzhafte Snacks

## Geflügelrollen



**Topseller**



Inhalt	34/145 g St
Standzeit	ca. 8 Std.
RLZ	10 Wochen
Hersteller	HACK
Info	

Geflügelrolle

ART.-NR.  
566681



**Spartipp**



*my basics*

Inhalt	48/155 g St
Standzeit	ca. 8 Std.
RLZ	21 Wochen
Hersteller	my basics
Info	

Geflügelrolle

ART.-NR.  
607190



### Premium Geflügelrolle



Inhalt	20/155 g St
Standzeit	6 Std.
RLZ	13 Wochen
Hersteller	Bakerman
Info	

ART.-NR.  
820691



# 10. Herzhafte Snacks

## Ethnofood



Inhalt 100/100 g St  
 Standzeit 12 Std.  
 RLZ 21 Wochen  
 Hersteller DEH

Info

Stick Hackfleisch

ART.-NR. 784945

### Pide Teigschiffchen



Inhalt 26/180g  
 Standzeit 3 Std.  
 RLZ 16 Wochen  
 Hersteller PanoBake

Info

ART.-NR. 607316

### Börekstick Hackfleisch



Inhalt 96/100 g St  
 Standzeit 24 Std.  
 RLZ 32 Wochen  
 Hersteller Cafrost

Info

ART.-NR. 859198

### Stick Weißkäse



Inhalt 100/100 g St  
 Standzeit 24 Std.  
 RLZ 21 Wochen  
 Hersteller DEH

Info

ART.-NR. 708885

### Börekstick Käse



Inhalt 96/100 g St  
 Standzeit 24 Std.  
 RLZ 32 Wochen  
 Hersteller Cafrost



Info

ART.-NR. 859441

## 10. Herzhafte Snacks Ethnofood

### Stick Spinat-Weißkäse





Inhalt	100/100 g St
Standzeit	24 Std.
RLZ	21 Wochen
Hersteller	DEH
Info	 
ART.-NR.	708549



### Börekstick Spinat-Käse



Inhalt	96/100 g St
Standzeit	24 Std.
RLZ	32 Wochen
Hersteller	Cafrost
Info	 
ART.-NR.	858566



### Börekschnecke Hackfleisch



Inhalt	40/220 g St
Standzeit	24 Std.
RLZ	32 Wochen
Hersteller	Cafrost
Info	
ART.-NR.	861065



### Börekschnecke Käse





Inhalt	40/220 g St
Standzeit	24 Std.
RLZ	32 Wochen
Hersteller	Cafrost
Info	
ART.-NR.	859256



### Börekschnecke Spinat-Käse



Inhalt	40/220 g St
Standzeit	24 Std.
RLZ	32 Wochen
Hersteller	Cafrost
Info	 
ART.-NR.	859876



# 10. Herzhafte Snacks

## Weitere herzhafte Snacks



Inhalt	30 / 135 g St
Standzeit	ca. 8 Std.
RLZ	12 Wochen
Hersteller	Bakerman

Info	TKK
ART.-NR.	608251

Veggie Mühlendog

### Schinken-Zwiebel Muffin



Inhalt	36 / 110 g St
Standzeit	24 Std.
RLZ	45 Wochen
Hersteller	Backunion

Info	TKK
ART.-NR.	608266

### Knusperstick mit Mohn & Käse-Tomaten Füllung



Inhalt	35/150 g St
Standzeit	12 Std.
RLZ	17 Wochen
Hersteller	DEH

Info	TKK
ART.-NR.	585677

### Käse-Mozzarella-Fächer



Inhalt	50/145 g St
Standzeit	12 Std.
RLZ	7 Wochen
Hersteller	DEH

Info	TKK
ART.-NR.	585817

### Mexico-Stange



Inhalt	35/150 g St
Standzeit	8 Std.
RLZ	7 Wochen
Hersteller	HACK

Info	TKK
ART.-NR.	280351

### Flammkuchen Ciabatta

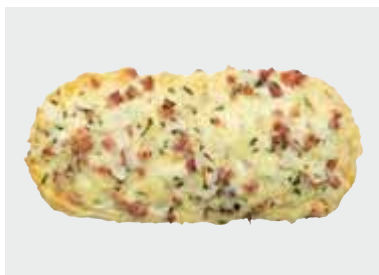

Inhalt	24 / 150 g St
RLZ	7 Wochen
Hersteller	Bakerman

Info	TKK
ART.-NR.	608239

### Tomaten-Paprika Muffin



Inhalt	36 / 120 g St
Standzeit	24 Std.
RLZ	45 Wochen
Hersteller	Backunion

Info	TKK
ART.-NR.	608263



# LASS' DIE SAU RAUS MIT VEGGIE- BACKWARE



Veggie

Mühlendog 135g



Ganz gleich ob Vegetarier oder Flexitarier – **Fleischersatz-Produkte werden immer attraktiver.**

Das bedeutet: Ran an den Speck. Vegetarisch natürlich: Das knackige, vegetarische Mühlenwürstchen, auf würzigem Ketchup gebettet, in einem besonders buttrigen, dunklen Plunderteig.

ARTIKEL  
INFO ▼

Art.-Nr.	Barcode	Artikelbezeichnung
608251		Veggie Mühlendog

Inhalt/Packart
30/135g

 **Lekkerland**  
the convenience company

# 11. Pizza-Snacks Salami



## Premium Pizza Salami



Inhalt	24/196 g St
RLZ	72 Tage
Hersteller	Ditsch
Info	
ART.-NR.	361231

## Pizza Salami



Inhalt	30/130 g St
Standzeit	4 Std.
RLZ	22 Wochen
Hersteller	Food IQ
Info	
ART.-NR.	785457

## Pizza Snack Salami



Inhalt	36/131 g St
RLZ	72 Tage
Hersteller	Ditsch
Info	
ART.-NR.	715288

## Pizza Donut Putensalami



Inhalt	25/130 g St
Standzeit	8 Std.
RLZ	14 Wochen
Hersteller	Bakerman
Info	
ART.-NR.	872595





**Pizza-Donut  
Putensalami 130g**



Sven Mattfeldt (Produktentwickler/ Bäcker) & Aleksandra Reimann (Leitung Marketing) von Bakerman

**Pizza-Donut Margherita 120g  
Pizza-Donut Putensalami 130g**

Zwei innovative Erfolgsprodukte mit traditionellem Charakter: Der leckere Pizza-Donut Margherita mit echter italienischer Tomatensoße und der herzhafteste Pizza-Donut mit würziger Putensalami und knackigen Paprikastückchen. Einfach zum Anbeißen und ohne Geschmacksverstärker.



**ARTIKEL  
INFO ▼**

Art.-Nr.	Barcode	Artikelbezeichnung	Inhalt/Packart
872444		Pizza-Donut Margherita	30/120g
872595		Pizza-Donut Putensalami	25/130g

# 11. Pizza-Snacks

## Weitere Pizza-Snacks



### Premium Pizza Caprese



Inhalt	24/205 g St
RLZ	72 Tage
Hersteller	Ditsch
Info	
ART.-NR.	360678

### Pizza Snack Margherita



Inhalt	36/132 g St
RLZ	72 Tage
Hersteller	Ditsch
Info	
ART.-NR.	038115

### Pizza Tomate Mozzarella Pesto



Inhalt	30/130 g St
Standzeit	4 Std.
RLZ	22 Wochen
Hersteller	Food IQ
Info	
ART.-NR.	608308

### Pizza Donut Margherita



Inhalt	30/120 g St
Standzeit	8 Std.
RLZ	13 Wochen
Hersteller	Bakerman
Info	
ART.-NR.	872444

### Pizza Schinken



Inhalt	30/130 g St
Standzeit	4 Std.
RLZ	23 Wochen
Hersteller	Food IQ
Info	
ART.-NR.	761651

### Pizza Thunfisch



Inhalt	30/130 g St
Standzeit	4 Std.
RLZ	60 Tage
Hersteller	Food IQ
Info	
ART.-NR.	785440

### Pizza Snack Classico



Inhalt	36/157 g St
RLZ	72 Tage
Hersteller	Ditsch
Info	
ART.-NR.	038160



# 12. Wurst & Fleischwaren

## Salami







**Topseller**

Inhalt	1/500 g Pg
Standzeit	4 Std.
RLZ	15 Tage
Hersteller	my basics
Info	<span style="background-color: #8B4513; color: white; padding: 2px;">FOOD</span> <span style="background-color: #90EE90; color: white; padding: 2px;">FR</span>
ART.-NR.	
608156	

Salami







**Premium**

Inhalt	1/300 g Pg
Standzeit	4 Std.
RLZ	14 Tage
Hersteller	Hein
Info	<span style="background-color: #8B4513; color: white; padding: 2px;">FOOD</span> <span style="background-color: #90EE90; color: white; padding: 2px;">FR</span>
ART.-NR.	
021243	

Original italienische Salami  
"Spianata Romana"

### Salami Südländer Art



Inhalt	1/500 g Pg
Standzeit	4 Std.
RLZ	15 Tage
Hersteller	my basics
Info	<span style="background-color: #8B4513; color: white; padding: 2px;">FOOD</span> <span style="background-color: #90EE90; color: white; padding: 2px;">FR</span>
ART.-NR.	
608157	

### Truthahnsalami



Inhalt	1/500 g Pg
Standzeit	4 Std.
RLZ	15 Tage
Hersteller	my basics
Info	<span style="background-color: #8B4513; color: white; padding: 2px;">FOOD</span> <span style="background-color: #90EE90; color: white; padding: 2px;">FR</span>
ART.-NR.	
610892	

# 12. Wurst & Fleischwaren Schinken



Topseller

**my basics**

Kochschinken

Inhalt	1/500 g Pg
Standzeit	4 Std.
RLZ	7 Tage
Hersteller	my basics

Info FOOD FR

ART.-NR. 608154 



Premium

Serrano Schinken

Inhalt	1/500 g Pg
Standzeit	4 Std.
RLZ	7 Tage
Hersteller	FFS

Info FOOD FR

ART.-NR. 071394 

## Italienischer Landschinken "Prosciutto Crudo"



Inhalt	1/500 g Pg
Standzeit	1 Std.
RLZ	5 Tage
Hersteller	FFS

Info FOOD FR

ART.-NR. 703582 

## Geräucherter Frühstücksschinken

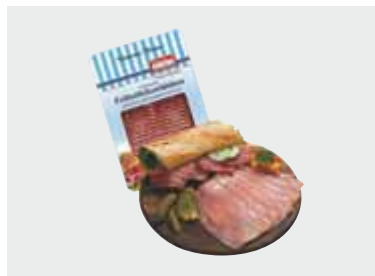

Inhalt	1/500 g Pg
Standzeit	4 Std.
RLZ	14 Tage
Hersteller	Hein

Info FOOD FR

ART.-NR. 163817 

## Geräucherter Rollsaftschinken

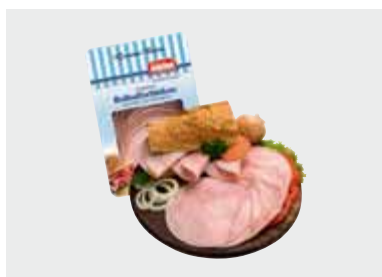

Inhalt	1/500 g Pg
Standzeit	4 Std.
RLZ	6 Tage
Hersteller	Hein

Info FOOD FR

ART.-NR. 323595 

# 12. Wurst & Fleischwaren Geflügelwurst



**my basics**

**Putenbrust**

 **Topseller**

Inhalt	1/500 g Pg
Standzeit	4 Std.
RLZ	7 Tage
Hersteller	my basics
Info	 
ART.-NR.	608162



**Edler-Truthahnbrust**

**Gegrillte Edeltruthahnbrust**

 **Premium**

Inhalt	1/500 g Pg
Standzeit	4 Std.
RLZ	3 Tage
Hersteller	Hein
Info	 
ART.-NR.	167348



## Pfefferschinken



**my basics**



Inhalt	1/500 g Pg
Standzeit	4 Std.
RLZ	7 Tage
Hersteller	my basics
Info	 
ART.-NR.	613504



## Putenbrust geraspelt



**my basics**

Inhalt	1/500 g Pg
Standzeit	4 Std.
RLZ	7 Tage
Hersteller	my basics
Info	 
ART.-NR.	608163



## Truthahnsalami



**my basics**

Inhalt	1/500 g Pg
Standzeit	4 Std.
RLZ	15 Tage
Hersteller	my basics
Info	 
ART.-NR.	610892



# my basics

## DIE LEKKERLAND HAUSMARKE FÜR DEN FOODSERVICE UND CONVENIENCE MARKT

Unsere Produkte in Top-Qualität mit Bestpreis-Garantie sind exklusiv bei Lekkerland erhältlich.

Die Belegwaren in einer bedarfsgerechten Verpackung, mit einheitlichen Scheibengrößen und mit leicht entnehmbarer Ware durch die Fächerung, sind ideal geeignet für das tägliche Shopgeschäft.



### ARTIKEL INFO ▼

	Art.-Nr.	Barcode	Artikelbezeichnung	Inhalt/Packart	Restlaufzeit
	608156		my basics Salami geräuchert, geschnitten, 34 Scheiben	1/500 g Pg	15 Tage
	608157		my basics Salami 1A nach Südländer Art, geräuchert, geschnitten, 70 Scheiben	1/500 g Pg	15 Tage
	610892		my basics Truthahnsalami geschnitten, mit Palmfett, 34 Scheiben	1/500 g Pg	15 Tage
	613504		my basics Pfefferschinken gegart, geschnitten, 25 Scheiben	1/500 g Pg	7 Tage
	608154		my basics Kochschinken, geschnitten, 28 Scheiben	1/500 g Pg	7 Tage
	610894		my basics Kasslerlachs, geschnitten, 20 Scheiben	1/250 g Pg	7 Tage

Im Webshop unter [Lekkerland24.de](https://Lekkerland24.de)

**BESTER  
PREIS  
& QUALITÄT**

ARTIKEL  
INFO ▼

	Art.-Nr.	Barcode	Artikelbezeichnung	Inhalt/Packart	Restlaufzeit
	608155		my basics Lyoner, geschnitten, 34 Scheiben	1/500 g Pg	3 Tage
	608153		my basics Bierschinken, geschnitten, 34 Scheiben	1/500 g Pg	7 Tage
	608162		my basics Putenbrust, geschnitten und geräuchert, 30 Scheiben	1/500 g Pg	7 Tage
	608163		my basics Putenbrust gepökelt, geraspelt und geräuchert	1/500 g Pg	3 Tage
	608161		my basics Gebratene Frikadellen, 14 Stück	1/1,40 kg Pg	3 Tage
	613451		my basics Frikadellen, 48 Stück	48/125 g St	50 Tage
	608152		my basics Schweine-Lachsschnitzel aus dem Schweinerücken, paniert, 30 Stück	1/3,6 kg St	13 Wochen

# 12. Wurst & Fleischwaren

## Weitere Aufschnittartikel



Inhalt 1/500 g Pg  
 Standzeit Nach dem Öffnen gekühlt 3 Tage haltbar.  
 RLZ 5 Tage  
 Hersteller Gourmetfein

Info FOOD FR

ART.-NR. 335208

Chili Leberkäse  
geschnitten



Inhalt 1/500 g Pg  
 Standzeit Nach dem Öffnen gekühlt 3 Tage haltbar.  
 RLZ 7 Tage  
 Hersteller Gourmetfein

Info FOOD FR

ART.-NR. 708532

Classic Leberkäse  
geschnitten



my basics

Inhalt 1/500 g Pg  
 Standzeit 4 Std.  
 RLZ 7 Tage  
 Hersteller my basics

Info FOOD FR

ART.-NR. 608155

Lyoner

## 12. Wurst & Fleischwaren Weitere Aufschnittartikel

### Delikate Fleischwurst

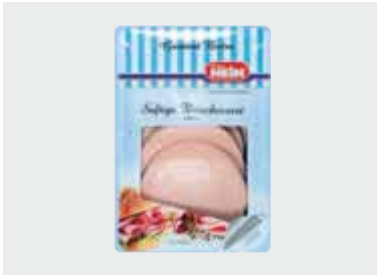

Inhalt	1/500 g Pg
Standzeit	4 Std.
RLZ	7 Tage
Hersteller	Hein
Info	FOOD FR
ART.-NR.	120878

### Bierschinken



Inhalt	1/500 g Pg
Standzeit	4 Std.
RLZ	7 Tage
Hersteller	my basics
Info	FOOD FR
ART.-NR.	608153

### Crispy Sliced Bacon

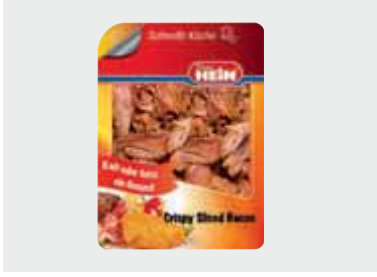

Inhalt	1/250 g Pg
Standzeit	8 Std.
RLZ	12 Tage
Hersteller	Hein
Info	FOOD FR
ART.-NR.	631163

### Mettwurst-Paddy's aus Schweinefleisch



Inhalt	90/40 g St
Standzeit	4 Std.
RLZ	120 Tage
Hersteller	Hein
Info	TKK
ART.-NR.	181428

### Schinkenwiebelmettwurst



Inhalt	1/500 g Pg
Standzeit	2 Std.
RLZ	7 Tage
Hersteller	GS Schmitz
Info	FOOD FR
ART.-NR.	714930



Hauchdünn & Chilischarf!  
Qualität, die man schmeckt.  
Mein Tipp: perfekt  
in Kombination mit  
Laugenbackware.

Sebastian, Culinarium Team

# 12. Wurst & Fleischwaren

## Bockwurst



### Bockwurst



Inhalt	1/1,50 kg Pg
Standzeit	Im Würstchendämpfer 3 Std. bei max. 65-70 °C.
RLZ	10 Tage
Hersteller	my basics
Info	FOOD FR
ART.-NR.	608160

### Meister Bockwurst



Inhalt	1/2,00 kg Pg
Standzeit	Im Würstchendämpfer max. 3 Std. bei 72 °C.
RLZ	9 Tage
Hersteller	ZMG
Info	FOOD FR
ART.-NR.	895067

### Dicke Bockwurst



Inhalt	1/1,92 kg Pg
Standzeit	Im Würstchendämpfer 3 Std. bei max. 65-70 °C.
RLZ	10 Tage
Hersteller	my basics
Info	FOOD FR
ART.-NR.	608158

### Dicke Bockwurst



Inhalt	1/2,40 kg Pg
Standzeit	Im Würstchendämpfer max. 3 Std. bei 72 °C.
RLZ	6 Tage
Hersteller	ZMG
Info	FOOD FR
ART.-NR.	116836

### Meister Bockwurst



Inhalt	1/1,00 kg Pg
Standzeit	Im Würstchendämpfer max. 3 Std. bei 72 °C.
RLZ	9 Tage
Hersteller	ZMG
Info	FOOD FR
ART.-NR.	330830

### Meister Bockwurst



Inhalt	4/1,00 kg Pg
Standzeit	Im Würstchendämpfer max. 3 Std. bei 72 °C.
RLZ	10 Tage
Hersteller	ZMG
Info	TKK
ART.-NR.	931395

### Geflügel Bockwurst



Inhalt	1/600 g Pg
Standzeit	Nach dem Öffnen gekühlt 3 Tage haltbar.
RLZ	6 Tage
Hersteller	Gourmetfein
Info	FOOD FR
ART.-NR.	392985

### XXL-Bockwurst



Inhalt	1/2,00 kg Pg
Standzeit	Im Würstchendämpfer max. 3 Std. bei 72 °C.
RLZ	10 Tage
Hersteller	ZMG
Info	FOOD FR
ART.-NR.	353648

HEISS &  
LECKER

# Redlefsen

## LASS KNACKEN!

Unser Erfolgskonzept in gewohnter Premiumqualität



ARTIKEL  
INFO ▼

Art.-Nr.	Barcode	Artikelbezeichnung	Inhalt/Packart
895067		Redlefsen Meister-Bockwurst, 100 g	1/2,0 kg Pg.
330830		Redlefsen Meister-Bockwurst, 100 g	1/1,0 kg Pg.
891909		Redlefsen Dampf-Bratwurst, 100 g	1/1,0 kg Pg.
116836		Redlefsen Dicke Bockwurst, 160 g	1/2,4 kg Pg.
353648		Redlefsen XXL Bockwurst, 200 g	1/2,0 kg Pg.
596347		Redlefsen Würstchen-Dämpfer	1 Stück

# 12. Wurst & Fleischwaren

## Weitere Wurstartikel



Schwäbische Landjäger (75 g)



Inhalt	1/750 g Pg
RLZ	40 Tage
Hersteller	Eugen Rehm
Info	FOOD FR
ART.-NR.	155762

Schinken Pfefferlinge (50 g)



Inhalt	1/500 g Pg
Standzeit	4 Tage
RLZ	19 Tage
Hersteller	Fleischw. Wulff
Info	FOOD FR
ART.-NR.	614653

Mecklenburger Knacker Bauernknacker (100 g)



Inhalt	10/100 g Pg
Standzeit	48 Std.
RLZ	21 Tage
Hersteller	Fleischw. Wulff
Info	FOOD FR
ART.-NR.	305819

Schinkenknacker (100 g)



Inhalt	1/1,00 kg Pg
Standzeit	1 Std.
RLZ	8 Tage
Hersteller	FFS
Info	FOOD FR
ART.-NR.	660893

Frankfurter Rindswurst (100 g)



Inhalt	1/1,00 kg Pg
RLZ	14 Tage
Hersteller	Eidmann
Info	FOOD FR
ART.-NR.	022433

Dampfbratwurst (100 g)



Inhalt	1/1,00 kg Pg
Standzeit	Im Würstchendämpfer max. 3 Std. bei 72 °C.
RLZ	9 Tage
Hersteller	ZMG
Info	FOOD FR
ART.-NR.	891909



# LECKERE FREQUENZBRINGER!

Die herzhaften Snacks von Wulff!

ohne Zusatz von

- ✓ Gluten ✓ Laktose
- ✓ Geschmacksverstärkern



**pfeffrig:**  
Schinken Pfefferlinge

**würzig:**  
Mecklenburger Knacker

## Extra Umsatz!

- einfach angerichtet
- schnell zubereitet
- warm oder kalt

## Attraktive Angebote!

Beste Rohstoffe und handwerkliches Können – Wulff verwendet bei der Herstellung keine Geschmacksverstärker, Gluten und Laktose.

Wulffs Wurst – das ist unbeschwerter Genuss und der ideale Snack für unterwegs.

### ARTIKEL INFO ▼

Art.-Nr.	Barcode	Artikelbezeichnung	Inhalt/Packart
305819		Mecklenburger Knacker	10 x 100g Pg
614653		Schinken Pfefferlinge im Saitling	10 x 50g Pg



# 12. Wurst & Fleischwaren

## Frikadellen



Lekkerland-Liebling

Inhalt 14/125 g St

RLZ 12 Tage

Hersteller Hardy Remagen

Info FOOD FR

ART.-NR. 608252 

Chili Cheese Frikadelle



Topseller

Inhalt 30/125 g St

Standzeit 2 Std.

RLZ 50 Tage

Hersteller Hardy Remagen

Info TKK

ART.-NR. 668184 

Pfännchenfrikadelle



Spartipp

Inhalt 1/1,40 kg Pg

Standzeit 4 Std.

RLZ 3 Tage

Hersteller my basics

Info FOOD FR

ART.-NR. 608161 

Frikadelle (100 g)

my basics

## 12. Wurst & Fleischwaren Frikadellen

### Unsere beste Frikadelle



Inhalt	24/125 g St
RLZ	10 Wochen
Hersteller	Salomon
Info	<b>TKK</b>
ART.-NR.	095950

### Frikadelle



Inhalt	48/125 g St
Standzeit	2 Std.
RLZ	50 Tage
Hersteller	my basics
Info	<b>TKK</b>
ART.-NR.	613451

### Back-Bistro-Frikadelle



Inhalt	60/125 g St
Standzeit	2 Std.
RLZ	13 Wochen
Hersteller	Hardy Remagen
Info	<b>TKK</b>
ART.-NR.	674380

### Frikadelle



Inhalt	30/100 g St
Standzeit	1 Std.
RLZ	20 Wochen
Hersteller	FFS
Info	<b>TKK</b>
ART.-NR.	056997

### Ofengebackene Geflügel-Frikadelle (100 g)

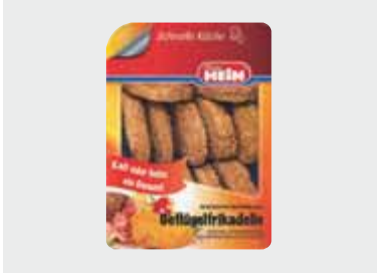

Inhalt	1/1,40 kg Pg
Standzeit	4 Std.
RLZ	8 Tage
Hersteller	Hein
Info	<b>FOOD FR</b>
ART.-NR.	120816

Würzig - pikant - anders



Lekkerland-Liebling



Karlheinz, Culinaria Team

# SNACK! TO GO!



Das Beste vom Besten.

## GEFLÜGEL- FRIKADELLE

Ofengebackene Frikadelle  
aus reinem Geflügelfleisch.



## HÄHNCHENBRUST- GESCHNETZELTES

Mageres Hähnchenbrustfilet in mundfertigen Stücken,  
natur, verzehrfertig schonend gegart, zart & saftig.



**Inhalt:** 500 g pro Packung  
(reicht für ca. 10 Portionen  
auf dem Snack)

**Schmeckt heiß oder kalt!**

Für den Warmverzehr nur kurz  
in der Mikrowelle erwärmen.  
Ideal für leckere Burger, Sand-  
wiches, Toast, Paninis, Wraps,  
als Topping für Ofenkartoffeln  
oder Salate, im Auflauf oder  
einfach pur!

ARTIKEL  
INFO ▼

Art.-Nr.	Barcode	Artikelbezeichnung	Inhalt/Packart
120816		Hein Geflügel-Frikadelle	1/1,40 kg Pg.
352516		Hein Hähnchenbrust-Geschnetzeltes	1/500 g Pg.

Lekkerland  
the convenience company

# 12. Wurst & Fleischwaren

## Schweineschnitzel



Außen super knusprig,  
innen zart!



**Lekkerland-Liebling**

Uwe, Team Einkauf



Inhalt	1/1,00 kg Pg
Standzeit	4 Std.
RLZ	16 Tage
Hersteller	Hein
Info	



ART.-NR. 120823

**Gebrautes Schweineschnitzel**



Inhalt	1/7,20 kg Pg
Standzeit	6-8 Std.
RLZ	13 Wochen
Hersteller	Salomon
Info	



ART.-NR. 022286

**MEAT SELECTION Knusperschnitzel (120 g)**



**my basics**

Inhalt	1/3,60 kg St
Standzeit	2 Std.
RLZ	6 Wochen
Hersteller	my basics
Info	



**Schweine-Lachsschnitzel (120 g)**

ART.-NR. 608152

**MEAT SELECTION Knusperschnitzel (180 g)**



Inhalt	1/7,20 kg Pg
Standzeit	6-8 Std.
RLZ	12 Wochen
Hersteller	Salomon
Info	



ART.-NR. 022293

# DIE NEUE SNACK-GENERATION!

© Shutterstock/Virny Maksymiv, hankoo

**VEGAN, VEGETARISCH,  
FLEXITARISCH: NEUE ZIEL-  
GRUPPEN WÜNSCHEN  
ATTRAKTIVEN GENUSS!**

- Pflanzliche Alternativen sind gefragter denn je
- Nutzen Sie Ihre Chance bei der stetig wachsenden Zielgruppe der „Flexitarier“
- Definieren Sie Ihr Angebot neu und zeitgemäß

**ARTIKEL  
INFO** ▼

Art.-Nr.	Barcode	Artikelbezeichnung	Inhalt/Packart
022293		MEAT SELECTION Knusper Schnitzel (40 Stück à 180 g)	1/7,2 kg Kt.
022286		MEAT SELECTION Knusper Schnitzel (60 Stück à 120 g)	1/7,2 kg Kt.
838880		Fire Roasted Chik'n® Steak (13 - 19 Stück)	1/1,5 kg Bt.
708296		Fire Roasted Chik'n® Fingers (22 - 32 Stück)	1/1,0 kg Bt.
838575		MEAT SELECTION Knusper Schnitzel Chik'n® (50 Stück à 120 g)	1/6,0 kg Kt.
693876		Quick & Easy Burger (40 Stück à 100 g)	1/4 kg Kt.
095950		HIT „Unsere Beste“ Frikadelle (24 Stück à 125 g)	1/3,0 kg Kt.
608258		Green Oat Burger (9-11 Stück à ca. 110 g)	1/1,1 kg Bt.

 **Lekkerland**  
the convenience company



## GREEN HEROES PLANT CRUNCHY CHIK'N® BURGER

- 100 % vegan, 100 % Weizenprotein
- Authentischer Chik'n®-Taste
- Besonders crunchige Cornflakespanade



## SALOMON GREEN HEROES & GREEN OAT BURGER



## GREEN HEROES PLANT KNUSPER SCHNITZEL

- 100 % vegan, 100 % Weizenprotein
- Unvergleichliche Knusperpanade
- Authentische Form



## GREEN OAT BURGER

- Trendstarke Oats, natürliches Gemüse
- Frische Handmade-Optik
- 100% Vegan

ARTIKEL INFO ▼

Art.-Nr.	Barcode	Artikelbezeichnung	Inhalt/Packart
703708		Crunchy Chik'n® Burger 90 g (15 - 17 Stück)	1/1,5 kg Bt.
708392		Crunchy Chik'n® Burger 135 g (10 - 12 Stück)	1/1,5 kg Bt.
171688		Pulled Chik'n® Burger 100 g (24 Stück)	1/2,4 kg Bt.
831309		Buffalo Chik'n® Burger (10 – 12 Stück à ca. 135 g)	1/1,5 kg Bt.
831049		Homestyle Burger Bun (36 Stück à 105 g)	1/3,78 kg Kt.
606355		Green Heroes Plant Crunchy Chik'n® Burger (11-12 Stück à ca. 90 g)	1/1,0 kg Bt.
606357		Green Heroes Plant Knusper Schnitzel (10 Stück à ca. 100 g)	1/1,0 kg Bt.

Ab sofort erhalten Sie viele SALOMON FoodWorld® Artikel im praktischen Beutel. Ihre Vorteile: kleine Bestellmengen, geringe Lagerhaltung, einfache Portionierung – direkt aus dem Beutel entnehmen.

# 12. Wurst & Fleischwaren Geflügelschnitzel

Knusprig gut und absolut lecker



Nina, Team Einkauf



Inhalt	1/1,50 kg Pg
Standzeit	4 Std.
RLZ	14 Tage
Hersteller	Hein
Info	<b>FOOD</b> <b>FR</b>

Gebratenes Hähnchenformschnitzel

ART.-NR. 167684



Inhalt	18/130 g St
Standzeit	2 Std.
RLZ	4 Wochen
Hersteller	FVZ Westfood
Info	<b>TKK</b>

Hähnchenschnitzel in Knusperpanade (130 g)

ART.-NR. 074659



Inhalt	1/6,00 kg Pg
RLZ	4 Wochen
Hersteller	Salomon
Info	<b>TKK</b>

MEAT SELECTION Knusper Schnitzel Chik'n® (130 g)

ART.-NR. 838575



# 12. Wurst & Fleischwaren

## Leberkäse

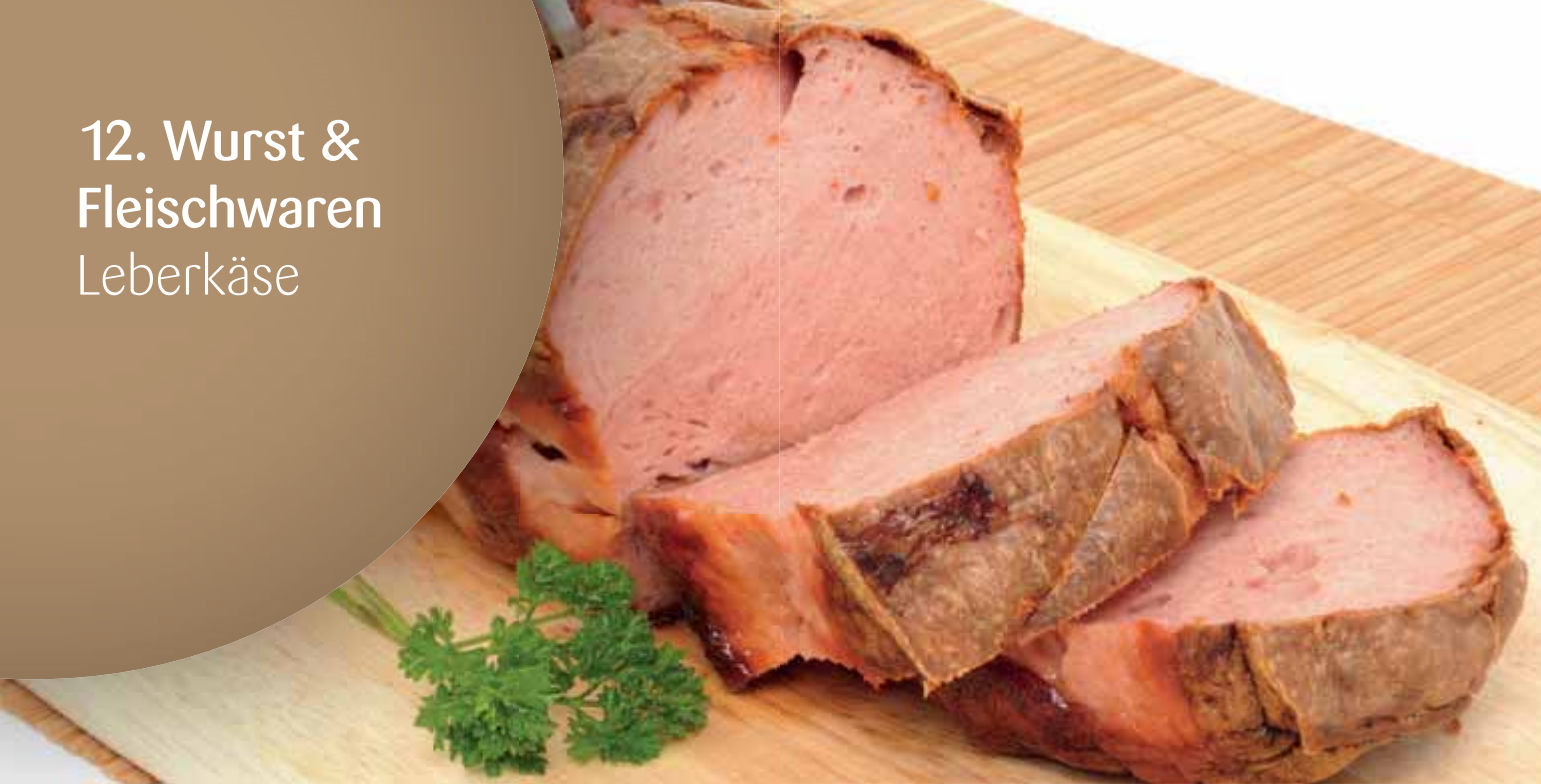

Lekkerland-Liebling



Leberkäse Käse

Inhalt 1/1,80 kg Pg

Standzeit Nach dem Öffnen gekühlt 2 Tage haltbar

RLZ 13 Tage

Hersteller Leberkäse Manufaktur

Info FOOD FR

ART.-NR. 613430 



Topseller

Inhalt 1/1,80 kg St

Standzeit Nach dem Öffnen gekühlt 3 Tage haltbar

RLZ 7 Tage

Hersteller Gourmetfein

Info FOOD FR

Classic Leberkäse Block

ART.-NR. 697725 



Neuheit



Leberkäse Klassik

Inhalt 1/1,80 kg Pg

Standzeit Nach dem Öffnen gekühlt 2 Tage haltbar

RLZ 10 Tage

Hersteller Leberkäse Manufaktur

Info FOOD FR

ART.-NR. 613429 

„O'backt ist“ unser frisch gebackener Leberkäse aus unsere eigenen Leberkäse Manufaktur ist nicht NUR zur Wies'n ein Hit.



Lekkerland-Liebling



Christian, Team Category Management

*Von Hand*  
**GEFERTIGT**  
*und in Ruhe*  
**GENOSSEN.**

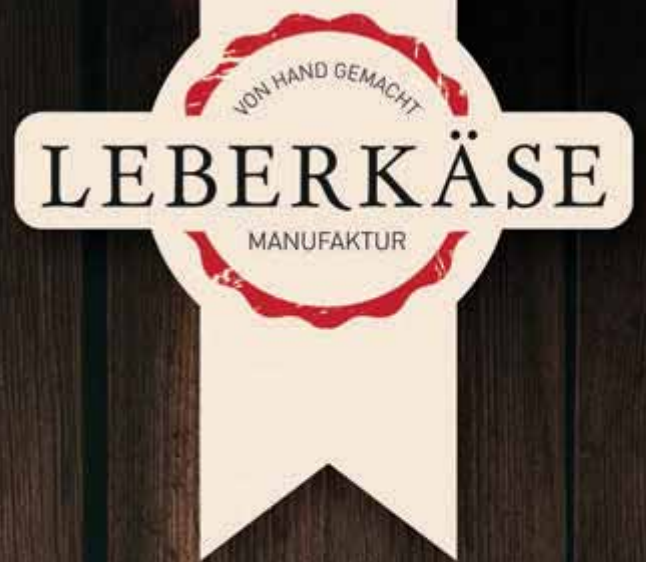

- > Saftig, aromatisch und mit goldbrauner Kruste.
- > In aufwendiger Handarbeit in Deutschland hergestellt.
- > Unser neuer Premium Leberkäse: Ein Genuss für alle Sinne!

Artikelbezeichnung	Barcode	Art.-Nr.
LM Leberkäse Classic		613429
LM Leberkäse Käse		613430

Exklusiv bei Lekkerland erhältlich.  
Webshop: [www.lekkerland24.de](http://www.lekkerland24.de)

 **Lekkerland**

## 12. Wurst & Fleischwaren Leberkäse

### Chili Leberkäse geschnitten

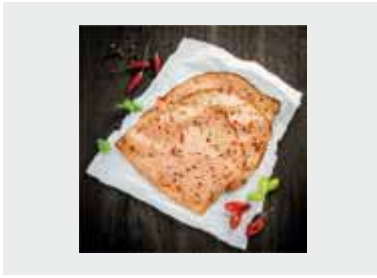

Inhalt	1/500 g Pg
Standzeit	Nach dem Öffnen gekühlt 3 Tage haltbar.
RLZ	5 Tage
Hersteller	Gourmetfein
Info	<b>FOOD</b> <b>FR</b>
ART.-NR.	335208

### Käse Leberkäse Block



Inhalt	1/1,80 kg St
Standzeit	Nach dem Öffnen gekühlt 3 Tage haltbar.
RLZ	14 Tage
Hersteller	Gourmetfein
Info	<b>FOOD</b> <b>FR</b>
ART.-NR.	705188

### Chili Leberkäse Block



Inhalt	1/1,80 kg St
Standzeit	Nach dem Öffnen gekühlt 3 Tage haltbar.
RLZ	7 Tage
Hersteller	Gourmetfein
Info	<b>FOOD</b> <b>FR</b>
ART.-NR.	695667

### Käse-Speck Leberkäse Block



Inhalt	1/1,80 kg St
Standzeit	Nach dem Öffnen gekühlt 3 Tage haltbar.
RLZ	7 Tage
Hersteller	Gourmetfein
Info	<b>FOOD</b> <b>FR</b>
ART.-NR.	838835

### Pizza Leberkäse Block



Inhalt	1/1,80 kg St
Standzeit	Nach dem Öffnen gekühlt 3 Tage haltbar.
RLZ	14 Tage
Hersteller	Gourmetfein
Info	<b>FOOD</b> <b>FR</b>
ART.-NR.	695516

### Reine Pute Leberkäse Block



Inhalt	1/1,80 kg St
Standzeit	Nach dem Öffnen gekühlt 3 Tage haltbar.
RLZ	7 Tage
Hersteller	Gourmetfein
Info	<b>FOOD</b> <b>FR</b>
ART.-NR.	392992

### Classic Leberkäse 2er Schnitten



Inhalt	1/180 g Pg
Standzeit	Nach dem Öffnen gekühlt 3 Tage haltbar.
RLZ	9 Tage
Hersteller	Gourmetfein
Info	<b>FOOD</b> <b>FR</b>
ART.-NR.	779768

### Classic Leberkäse geschnitten

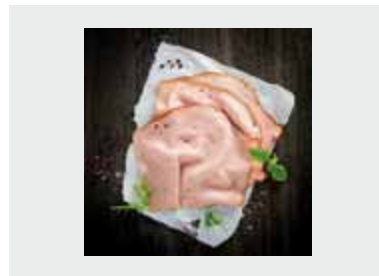

Inhalt	1/500 g Pg
Standzeit	Nach dem Öffnen gekühlt 3 Tage haltbar.
RLZ	7 Tage
Hersteller	Gourmetfein
Info	<b>FOOD</b> <b>FR</b>
ART.-NR.	708532



# DER FREQUENZBRINGER NR. 1 FÜR IHREN SHOP

## DER ECHE NATUREKRUSTEN LEBERKÄSE

# 100 %

- OBERIO HOFGENAU SCHWEINE- UND RINDFLEISCH VON AUSGEWÄHLTEN PARTNER-BAUERN AUS ÖSTERREICH
- FREI VON GESCHMACKSVERSTÄRKERN
- OHNE KÜNSTLICHE FARBSTOFFE
- GENTECHNIKFREI
- LAKTOSEFREI
- GLUTENFREI

46 Schweinebauern und  
160 Rinderbauern liefern ihr Fleisch  
exklusiv an gourmetfein.

## SO SIEHT EHRliche & GARANTIERTE HERKUNFT AUS!

Die Rückverfolgung bei Fleisch ist eine Frage des Willens und nicht des Könnens! gourmetfein bezieht 100 % des Fleisches direkt von Partner-Bauernhöfen aus Österreich! Auf jedem Produktetikett kann genau nachgelesen werden, von welchem Partner-Bauer das Fleisch stammt.

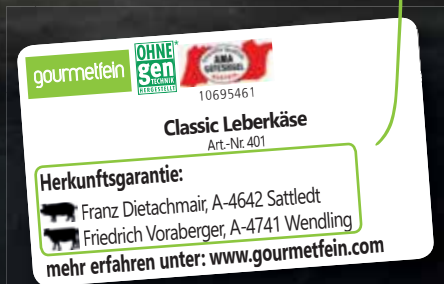

### ARTIKEL INFO ▼

Art.-Nr.	Barcode	Artikelbezeichnung	Inhalt/Packart
697725		Classic Leberkäse Block	1/1800 g Pg.
695516		Pizza Leberkäse Block	1/1800 g Pg.
695667		Chili Leberkäse Block	1/1800 g Pg.
705188		Käse Leberkäse Block	1/1800 g Pg.
838835		Käse Speck Leberkäse Block	1/1800 g Pg.
392992		Reine Pute Leberkäse Block	1/1800 g Pg.





**REZEPT  
TIPP**

**Zutaten**

- 1 Stk. Laugenstange
- 25 g Meerrettichaufstrich
- 3 Scheiben gourmetfein Classic Leberkäse dünn geschnitten *(auch als Chili erhältlich)*
- 1-2 Essiggurkerl
- Kren und Vogerlsalat zur Garnitur



ARTIKEL  
INFO ▼

Art.-Nr.	Barcode	Artikelbezeichnung	Inhalt/Packart
708532		Classic Leberkäse geschnitten	1/500 g Pg.
335208		Chili Leberkäse geschnitten	1/500 g Pg.
779768		Classic Leberkäse 2er Schnitten	1/180 g Pg.
392985		Geflügel Bockwurst 6 Stk. á 100 g	1/600 g Pg.

## 12. Wurst & Fleischwaren Burgerpatties



Lekkerland-Liebling

Inhalt 1/1,0 kg

RLZ 7 Wochen

Hersteller Salomon

Info



Green Heroes  
Chikn® Burger (90 g)

ART.-NR.  
606355



Pikantes Chicken,  
passend zu jeder  
Tageszeit.



Lekkerland-Liebling

Frank, Team Category Management

## 12. Wurst & Fleischwaren Burgerpatties





**Topseller**

Inhalt	1/1,50 kg Bt
Standzeit	4 Std.
RLZ	8 Wochen
Hersteller	Salomon
Info	<b>TKK</b>
ART.-NR.	703708

**Crunchy Chik'n® Burger (94 g)**



### Pulled Chik'n® Burger (100 g)



Inhalt	1/2,40 kg Pg
RLZ	6 Wochen
Hersteller	Salomon
Info	<b>TKK</b>
ART.-NR.	171688



### Crunchy Chik'n® Burger (135 g)



Inhalt	1/1,50 kg Bt
Standzeit	4 Std.
RLZ	9 Wochen
Hersteller	Salomon
Info	<b>TKK</b>
ART.-NR.	708392



### Quick & Easy Burger



Inhalt	40/100 g St
RLZ	6 Wochen
Hersteller	Salomon
Info	<b>TKK</b>
ART.-NR.	693876



# 12. Wurst & Fleischwaren

## Weitere Fleischwaren



**Topseller**

Inhalt 1/735 g Pg  
 Standzeit 4 Std.  
 RLZ 9 Tage  
 Hersteller Hein

Info **FOOD** **FR**

ART.-NR. 059132



Gebratene Hähnchenbrustfilets (7 Stück)



**Spartipp**

Inhalt 25/125 g St  
 Standzeit 2 Std.  
 RLZ 13 Wochen  
 Hersteller Hardy Remagen

Info **TKK**

ART.-NR. 038228



Hardy's Hack-Ribs



**Premium**

Inhalt 1/1,00 kg Bt  
 RLZ 8 Wochen  
 Hersteller Salomon

Info **TKK**

ART.-NR. 708296



Fire Roasted Chik'n® Fingers (22-32 Stück)



**Lekkerland-Liebling**

Inhalt 1/1,00 kg Bt  
 RLZ 8 Wochen  
 Hersteller Salomon

Info **TKK**

ART.-NR. 857465



Chik'n® Fingers Buttermilk (25-40 Stück)

## 12. Wurst & Fleischwaren Weitere Fleischwaren

### American Rip-Hacksteak (120 g)

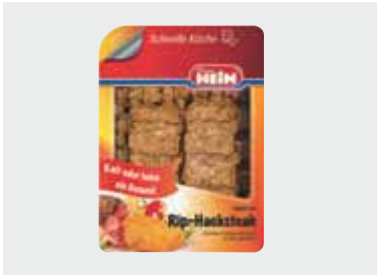

Inhalt	1/1,20 kg Pg
Standzeit	4 Std.
RLZ	16 Tage
Hersteller	Hein
Info	FOOD FR
ART.-NR.	120272



### Fire Roasted Chik'n® Steak (13-19 Stück)



Inhalt	1/1,50 kg Bt
Standzeit	
RLZ	9 Wochen
Hersteller	Salomon
Info	TKK
ART.-NR.	838880



### Hähnchenbrustgeschnetzeltes



Inhalt	1/500 g Pg
Standzeit	4 Std.
RLZ	3 Tage
Hersteller	Hein
Info	FOOD FR
ART.-NR.	352516



### Kebab Hähnchenfleisch



Inhalt	2/1,00 kg Bt
Standzeit	max. 4 Std.
RLZ	22 Wochen
Hersteller	Düzgün
Info	TKK
ART.-NR.	365882



Der perfekte Snack-Artikel mit trendigem Buttermilk-Taste und besonders knuspriger Homestyle-Panade schmeckt wie selbstgemacht.



Jessica, Team Einkauf

# SNACK TO GO!



Das Beste vom Besten.

## AMERICAN RIP-HACKSTEAK

Zartes Schweinefleisch - mit Käse- & Salamistückchen ofengebacken. 10 Stück à ca. 120 g.  
Ideal für herzhafte Baguettes oder auch einfach mit Tomate, Zwiebeln und Käse überbacken.

## CRISPY SLICED BACON

Knusprige, gegrillte Bacon-Streifen, fein gewürzt. Ideal als Topping für Burger und Baguettes oder zum Frühstücks-Rührei - einzeln entnehmbar.



ARTIKEL INFO

Art.-Nr.	Barcode	Artikelbezeichnung	Inhalt/Packart
120272		Hein American Rip-Hacksteak	1/1,20 kg Pg.
631163		Hein Crispy Sliced Bacon	1/250 g Pg.

Lekkerland  
the convenience company



# IHRE VORTEILE MIT UNSEREN QUALITÄTSPRODUKTEN

Erleben Sie das natürliche Geschmackserlebnis unserer Premium-Produkte mit all ihren Sinnen. Solch ein Genuss entsteht durch die Frische der Zutaten und die Raffinesse der Rezepturen, ohne den Zusatz von geschmacksverstärkenden Zusatzstoffen, Farbstoffen oder künstlichen Aromen. Clean Label bedeutet für uns eine offene und klar verständliche Inhaltsstoffangabe der Lebensmittel zum Verständnis der Verbraucher. 100% Geschmack ohne jegliche Kompromisse. Dafür steht unser Garantiesiegel.

## HÄHNCHEN DÖNER KEBAB 2 x 1 KG IM TK-BEUTEL

### JETZT VOLL IM TREND

- + Reine Qualität ohne Geschmacksverstärker
- + Gegrillt, vom Spieß geschnitten
- + Döner Kebab aus 100% Hähnchenfleisch
- + Einfach in der Zubereitung
- + Vielseitig Anwendbar z.B., Sandwiches, Teller-Gerichte, Salate, Döner Box To Go...



DÜZGÜN

# DER NEUE GENUSS VOM SPIESS

DÜZGÜN FOOD GRUPPE

**My Kebab Love**

PREMIUMQUALITÄT



duezguen-food.com

ARTIKEL  
INFO ▼

Art.-Nr.	Barcode	Artikelbezeichnung	Inhalt/Packart
365882		Döner Kebab aus Hähnchenfleisch, Halal, inkl. 20 Dönertüten	2/1000 g Bt.
687978		Kebab Sauce, scharf	1/1,0 L Fl.

**Lekkerland**  
the convenience company

Wurst & Fleischwaren

# ZIEGLER



WIR KÖNNEN KÄSE

## Käse aus Leidenschaft.

Käsespezialitäten mit einem ausgeprägten Sinn für Premium-Qualität und Frische.

Wir schneiden, reiben, würfeln, stifteln und hobeln für Sie - perfekt vorbereitet für die effektive Weiterverarbeitung.

ARTIKEL  
INFO ▼

Art.-Nr.	Barcode	Artikelbezeichnung	Inhalt/Packart
492382		Zi Gouda 48% 30g Scheibe	450 g/Pg
394074		Zi Régal des Moines Camem	250 g/St
790754		Zieg Dt. Cheddar, 25x20 g Scheibe	500 g/Pg

 **Lekkerland**  
the convenience company

# 13. Käse

Käse in Scheiben  
und als Stück



Käse



Lekkerland-Liebling



Inhalt	1/720 g Pg
Standzeit	90 Min.
RLZ	31 Tage
Hersteller	Bel

Info **FOOD** **FR**

ART.-NR. 687567

Leerdammer  
Bistroscheiben



Topseller



Inhalt	1/500 g Pg
Standzeit	4 Std.
RLZ	31 Tage
Hersteller	my basics

Info **FOOD** **FR**

ART.-NR. 608149

Gouda Jung 48 %



Spartipp



Inhalt	1/1,00 kg Pg
Standzeit	4 Std.
RLZ	12 Tage
Hersteller	Ziegler Käsespezialitäten

Info **FOOD** **FR**

ART.-NR. 674171

Gouda Jung 48 %



Neuheit



Inhalt	1/200 g Pg
RLZ	20 Tage
Hersteller	Ziegler Käsespezialitäten

Info **FOOD** **FR**

ART.-NR. 608242

Veganer Käse Classic

## 13. Käse Käse in Scheiben und als Stück

### Géramont Scheiben



Inhalt	1/350 g Pg
Standzeit	3 Std.
RLZ	17 Tage
Hersteller	Savencia
Info	FOOD FR
ART.-NR.	823634

### Gouda Mittelalt 48 %



Inhalt	1/500 g Pg
Standzeit	4 Std.
RLZ	31 Tage
Hersteller	my basics
Info	FOOD FR
ART.-NR.	608150

### Gouda 48 %



Inhalt	1/450 g Pg
Standzeit	4 Std.
RLZ	23 Tage
Hersteller	Ziegler Käsespezialitäten
Info	FOOD FR
ART.-NR.	492382

### Emmentaler 45 %



Inhalt	1/500 g Pg
Standzeit	4 Std.
RLZ	31 Tage
Hersteller	my basics
Info	FOOD FR
ART.-NR.	608203

### Veganer Cheda

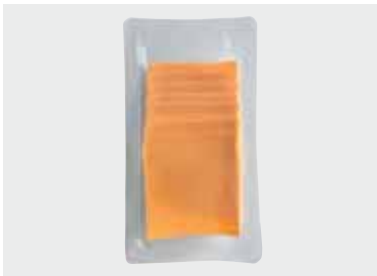

Inhalt	1/200 g Pg
Standzeit	4 Std.
RLZ	20 Tage
Hersteller	Ziegler Käsespezialitäten
Info	FOOD FR V
ART.-NR.	608241

### Cheddar 50 %



Inhalt	1/500 g Pg
Standzeit	4 Std.
RLZ	20 Tage
Hersteller	Ziegler Käsespezialitäten
Info	FOOD FR
ART.-NR.	790754

### Edamer Scheiben 40 %



Inhalt	1/1,00 kg Pg
Standzeit	4 Std.
RLZ	13 Tage
Hersteller	Ziegler Käsespezialitäten
Info	FOOD FR
ART.-NR.	530590

### Fol Epi 13 Scheiben

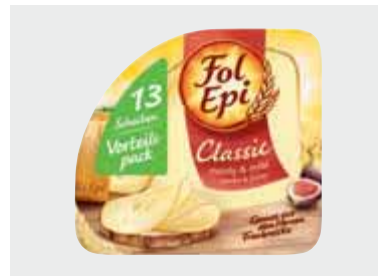

Inhalt	1/270 g Pg
Standzeit	4 Std.
RLZ	26 Tage
Hersteller	Savencia
Info	FOOD FR
ART.-NR.	364325

### Fol Epi 22 Scheiben

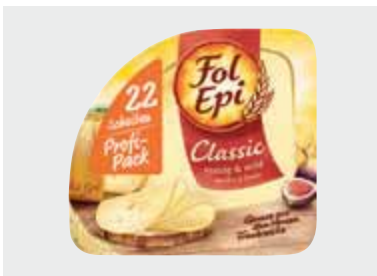

Inhalt	1/462 g Pg
Standzeit	4 Std.
RLZ	26 Tage
Hersteller	Savencia
Info	FOOD FR
ART.-NR.	758741

### Mozzarella in Scheiben 45 %



Inhalt	1/1,00 kg Bt
Standzeit	4 Std.
RLZ	16 Wochen
Hersteller	FFS
Info	TKK
ART.-NR.	760776

### Mozzarella Stange 45 %



Inhalt	1/300 g Pg
Standzeit	3 Std.
RLZ	9 Tage
Hersteller	Ziegler Käsespezialitäten
Info	FOOD FR
ART.-NR.	051163

### Régal des Moines



Inhalt	1/250 g Pg
Standzeit	2 Std.
RLZ	12 Tage
Hersteller	Ziegler Käsespezialitäten
Info	FOOD FR
ART.-NR.	394074

# 13. Käse

## Geriebener Käse



Käse



**my basics**

Gouda gerieben 48 %

Inhalt	1/500 g Bt
Standzeit	4 Std. (überbacken)
RLZ	28 Tage
Hersteller	my basics
Info	FOOD FR
ART.-NR.	608148



### Grana Padano gehobelt

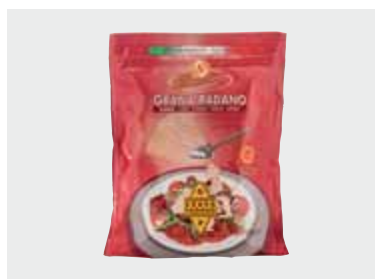

Inhalt	1/125 g Bt
Standzeit	3 Tage
RLZ	15 Tage
Hersteller	The Fresh Food Company
Info	FOOD FR
ART.-NR.	603753



### Emmentaler gerieben 45 %



Inhalt	1/500 g Bt
Standzeit	4 Std. (überbacken)
RLZ	28 Tage
Hersteller	my basics
Info	FOOD FR
ART.-NR.	608147





# my basics

## KÄSE

- In vorgeschrittenen Scheiben oder gerieben erhältlich
- 500 g Convenience-Packungen
- Ideal zum Belegen von Broten, Pizzen u.v.m.



**BESTER  
PREIS  
& QUALITÄT**

### ARTIKEL INFO ▼

Art.-Nr.	Barcode	Artikelbezeichnung	Inhalt/Packart
608149		my basics Gouda Jung 48% Fett, ca. 25 Scheiben à ca. 20 g	1/500 g Pg
608150		my basics Gouda Mittelalt 48% Fett, ca. 25 Scheiben à ca. 20 g	1/500 g Pg
608148		my basics Gouda 48% Fett, gerieben	1/500 g Bt
608147		my basics Emmentaler 45% Fett, gerieben	1/500 g Bt
608203		my basics Emmentaler Scheibe 45% Fett i. Tr.	<b>NEU!</b> 1/500 g Pg



**Lekkerland**  
the convenience company

# Frankreich auf die Hand!



## Fol Epi Scheiben

- Der **französische Klassiker** mit der typisch nussigen Note
- **Raffinierte**, halbrunde **Scheibenform** für eine hochwertige Präsentation



## Géramont Scheiben

- Die **Käsemarke Nr. 1** in Deutschland\*
- Einzigartige Weichkäse-Scheiben: ideale Scheibendicke – **optimal zum Belegen**

\*Quelle: Nielsen Gelbe Linie SB, LEH+DM, Umsatz Mat KW18 2021



## Mehrwert für Sie – Service für Ihre Kunden

Wenn Sie **individuelle Belegvorschläge** oder **Anregungen** wünschen, beraten wir Sie gerne!

Kostenlos **Markenfähnchen** bestellen unter:

Tel. +49 (0) 163 8807 456  
[info.service@savencia-fdfoodservice.de](mailto:info.service@savencia-fdfoodservice.de)



CHAUMES



LE RUSTIQUE



**SAVENCIA**  
FROMAGE & DAIRY

FOOD  
SERVICE

Weitere Informationen zu unseren Produkten unter [www.savencia-fdfoodservice.de](http://www.savencia-fdfoodservice.de)

### ARTIKEL INFO ▼

Art.-Nr.	Barcode	Artikelbezeichnung	Inhalt/Packart
758741		Fol Epi Classic, franz. Schnittkäse, 22 Scheiben	1/462g Pg
364325		Fol Epi Classic, franz. Schnittkäse, 13 Scheiben	1/270g Pg
823634		Géramont, franz. Weichkäse, 12 Scheiben	1/350g Pg



**Lekkerland**  
the convenience company

# 14. Alternative Produkte

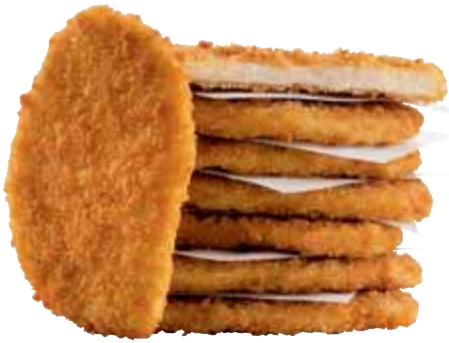

Neuheit

Inhalt 1/1,0 kg

RLZ 7 Wochen

Hersteller Salomon

Info



Green Heroes Knusper Schnitzel (100 g)

ART.-NR. 606357



Lekkerland-Liebling

Inhalt 1/1100 g Pg

RLZ 6 Wochen

Hersteller Salomon

Info



Green Oat Burger (110 g)

ART.-NR. 608258



## Veganer Käse Classic



Inhalt 1/200 g Pg

RLZ 20 Tage

Hersteller Ziegler Käsespezialitäten

Info



ART.-NR. 608242



## Veganer Cheda



Inhalt 1/200 g Pg

RLZ 20 Tage

Hersteller Ziegler Käsespezialitäten

Info



ART.-NR. 608241



## Vegetarische Mortadella Paprika



Inhalt 8/80 g St

Standzeit Nach dem Öffnen bei +2 bis +7°C lagern und innerhalb von 3 Tagen verbrauchen

RLZ 15 Tage

Hersteller ZMG

Info



ART.-NR. 608253



## Veganer Backfisch

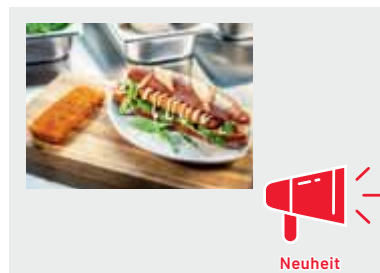

Inhalt 30/100 g Pg

RLZ 10 Wochen

Hersteller Frosta

Info



ART.-NR. 608238



Neuheit

## 14. Alternative Produkte

### Green Heroes Chikn® Burger (90 g)



Inhalt 1/1,0 kg

RLZ 7 Wochen

Hersteller Salomon

Info  

ART.-NR. 606355 

Eine tolle geschmackvolle Alternative zur konventionellen Küche: 100% vegan aus 100% Weizenprotein mit trendigen Power-Gemüsesorten.



**Lekkerland-Liebling**

Jenny, Team Category Management





**my basics**

## RÄUCHERLACHS

- Geräucherter Lachs aus dem Atlantik
- TKK-Produkt, portioniert in Scheiben, 9 x 9 cm à 20 g, einzeln entnehmbar
- Bei den kalibrierten Räucherlachs-Scheiben fällt kein Abschnitt an und sie vereinfachen die Preiskalkulation
- Intensiver Geschmack
- Ideal zum Belegen von Broten



**BESTER  
PREIS  
& QUALITÄT**

**ARTIKEL  
INFO**

Art.-Nr.	Barcode	Artikelbezeichnung	Inhalt/Packart
607694		my basics Räucherlachs Scheiben, 20 x 20 g	1/400 g Pg



**Lekkerland**  
the convenience company

# 15. Fisch



my basics



Lekkerland-Liebling

Inhalt 1/400 g Pg  
 Standzeit Nach dem Öffnen 48 Std. in der Kühlung bei 0-4 °C.  
 RLZ 6 Wochen  
 Hersteller my basics

Info 

ART.-NR. 607694



Räucherlachs



Topseller

Inhalt 30/150 g Pg  
 Standzeit 1 Std nach der Zubereitung  
 RLZ 14 Wochen  
 Hersteller Frosta

Info 

ART.-NR. 759962



MSC Alaska Seelachs Portionsfilet

## ASC Norwegischer Räucherlachs



Inhalt 6/200 g Pg

RLZ 4 Wochen

Hersteller VG Handel

Info 

ART.-NR. 054113



# 16. Aufstriche & Saucen

## Butter & Margarine



Spartipp

Inhalt 1/500 g Sc

RLZ 3 Wochen

Hersteller Westfälische Lebensmittelwerke

Info FOOD

ART.-NR. 629032 

Goldquell Sonnenblumenmargarine 80 %

### Butter 82 %



Inhalt 1/250 g Pg

RLZ 10 Tage

Hersteller Vogtlandmilch

Info FOOD FR 

ART.-NR. 828088 

### Kaergarden ungesalzen



Inhalt 1/250 g Pg

RLZ 24 Tage

Hersteller Arla

Info FOOD FR 

ART.-NR. 011958 

### Lätta Halbfettmargarine 37 %



Inhalt 1/250 g Sc

RLZ 29 Tage

Hersteller Unilever

Info FOOD FR

ART.-NR. 091943 

### Rama 60 % Fett



Inhalt 1/250 g Sc

RLZ 29 Tage

Hersteller Unilever

Info FOOD

ART.-NR. 084297 

# 16. Aufstriche & Saucen

## Aufstriche



Inhalt 1/500 g Sc  
Standzeit 5 Tage bei max. 7 °C  
RLZ 9 Tage  
Hersteller Delikant

Joghurt-Rahm-Aufstrich  
Curry

Info     
ART.-NR. 613161 



Inhalt 1/500 g Sc  
Standzeit 5 Tage bei max. 7 °C  
RLZ 8 Tage  
Hersteller Delikant





Frischkäse natur

Info     
ART.-NR. 035812 



Inhalt 1/500 g Sc  
RLZ 28 Tage  
Hersteller Bel

Kiri Natur

Info     
ART.-NR. 606990 

### Exquisa Frischkäse Der Sahnige Kräuter



Inhalt 1/200 g Sc  
RLZ 20 Tage  
Hersteller Karwendel Werke  
Info  

ART.-NR. 432179 

### Exquisa Frischkäse Der Sahnige Natur



Inhalt 1/200 g Sc  
RLZ 20 Tage  
Hersteller Karwendel Werke  
Info  

ART.-NR. 431701 

## 16. Aufstriche & Saucen Aufstriche

### Joghurt-Rahm-Aufstrich Schnittlauch & Petersilie



Inhalt	1/500 g Sc
Standzeit	9 Std.
RLZ	9 Tage
Hersteller	Delikant
Info	
ART.-NR.	613164

### Basilikumcreme Mediterranos



Inhalt	1/500 g Sc
Standzeit	5 Tage bei max. 7 °C
RLZ	9 Tage
Hersteller	Delikant
Info	
ART.-NR.	584209

### Basilikum Pesto



Inhalt	1/500 g Sc
Standzeit	5 Tage bei max. 7 °C
RLZ	9 Tage
Hersteller	Delikant
Info	
ART.-NR.	282995

### Joghurt-Rahm-Aufstrich getrocknete Tomate & Basilikum



Inhalt	1/500 g Sc
Standzeit	5 Tage bei max. 7 °C
RLZ	9 Tage
Hersteller	Delikant
Info	
ART.-NR.	613162

### Tomatencreme



Inhalt	1/500 g Sc
Standzeit	5 Tage bei max. 7 °C
RLZ	9 Tage
Hersteller	Delikant
Info	
ART.-NR.	473461

### Bruschetta



Inhalt	1/500 g Sc
Standzeit	9 Std.
RLZ	9 Tage
Hersteller	Delikant
Info	
ART.-NR.	051769

### Chipotle Creme mit Tabasco



Inhalt	1/500 g Sc
Standzeit	5 Tage bei max. 7 °C
RLZ	9 Tage
Hersteller	Delikant
Info	
ART.-NR.	585893

### Dijoncreme Mediterranos



Inhalt	1/500 g Sc
Standzeit	5 Tage bei max. 7 °C
RLZ	9 Tage
Hersteller	Delikant
Info	
ART.-NR.	447490

### Feige-Honig-Senf Creme



Inhalt	1/500 g Sc
Standzeit	5 Tage bei max. 7 °C
RLZ	5 Tage
Hersteller	Delikant
Info	
ART.-NR.	016148

### Joghurt-Rahm-Aufstrich Gurke Meerrettich



Inhalt	1/500g Sc
Standzeit	5 Tage bei max. 7 °C
RLZ	9 Tage
Hersteller	Delikant
Info	
ART.-NR.	613163

### Leichter Gemüseaufstrich



Inhalt	1/500 g Sc
Standzeit	5 Tage bei max. 7 °C
RLZ	9 Tage
Hersteller	Delikant
Info	
ART.-NR.	705722

NEU

Delikant  
FEINKOST

# Palmfett-frei!



NEU: Unsere Joghurt-Rahm-Produkte werden ebenfalls ab sofort frei von Palmfett produziert!

Dabei behalten unsere Aufstriche ihre wertvollen technologischen und sensorischen Eigenschaften, sowie ihren einzigartigen Geschmack.

Wertvoller, grüner - noch besser!

Hier bestellen und grüner werden!

ARTIKEL  
INFO ▼

Art.-Nr.	Barcode	Artikelbezeichnung	Inhalt/Packart
613161		Delikant Joghurt-Rahm-Aufstrich Curry	1 / 500g
613163		Delikant Joghurt-Rahm-Aufstrich Gurke Meerrettich	1 / 500g
613162		Delikant Joghurt-Rahm-Aufstrich getrocknete Tomate Basilikum	1 / 500g

 **Lekkerland**  
the convenience company



Delikant  
FEINKOST



## Italienische Salami-Stange

mit Avocado und streichzartem  
Basilikum Pesto

# Erlebe die Snack-Welt

Mit den Aufstrichen und Füllungen  
von Delikant Feinkost





## Warmer Veggie

mit Hirtenkäse und  
Joghurt-Rahmaufstrich  
getrocknete Tomate Basilikum



ARTIKEL  
INFO ▼

Art.-Nr.	Barcode	Artikelbezeichnung	Inhalt/Packart
282995		Delikant Basilikum Pesto	1 / 500g
613162		Delikant Joghurt-Rahm-Aufstrich getr. Tomate Basilikum	1 / 500g



Lekkerland  
the convenience company

# 16. Aufstriche & Saucen

## Mayo & Remoulade

Ein Genuss für die Seele.



Lekkerland-Liebling

Nick, Culinaria Team



Lekkerland-Liebling

Inhalt 1/750 ml Fl

RLZ 75 Tage

Hersteller Delikant

Info

ART.-NR. 317084

Beste Remoulade



Topseller

Inhalt 1/875 ml Tb

RLZ 60 Tage

Hersteller Popp Feinkost

Info

ART.-NR. 065605

Remoulade 80 %



Neuheit

Inhalt 120/20 ml Pg

RLZ 8 Wochen

Hersteller UFS

Info

ART.-NR. 607260

Hellmann's Mayonnaise

# 16. Aufstriche & Saucen

## Ketchup



Lekkerland-Liebling

Inhalt 1/875 ml Fl

RLZ 4 Wochen

Hersteller Develey

Info  

ART.-NR. 013270 

Tomatenketchup



Topseller

Inhalt 100/17 ml Bt

RLZ 7 Wochen

Hersteller Heinz H.J.

Info  

ART.-NR. 748038 

Tomatenketchup Cube



Neuheit

Inhalt 120/20 ml Pg

RLZ 8 Wochen

Hersteller UFS

Info  

ART.-NR. 607261 

Hellmann's Tomatenketchup



Spartipp

Inhalt 1/800 ml Fl

RLZ 24 Wochen

Hersteller Hela

Info  

ART.-NR. 759380 

Curry Gewürzketchup delikat

## Tomatenketchup



Inhalt 10/500 ml Fl

RLZ 19 Wochen

Hersteller Heinz H.J.

Info  

ART.-NR. 281394 

## Bautzner Tomatenketchup



Inhalt 150/20 ml Bt

RLZ 11 Wochen

Hersteller Develey

Info  

ART.-NR. 663850 

## Tomatenketchup

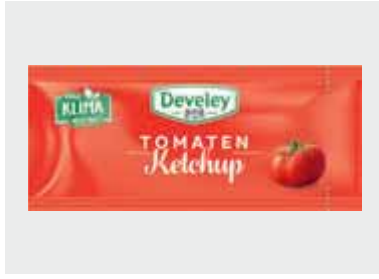

Inhalt 100/20 ml Bt

RLZ 9 Wochen

Hersteller Develey

Info  

ART.-NR. 032711 

## Tomatenketchup



Inhalt 3/2,50 L Bt

RLZ 3 Wochen

Hersteller Develey

Info  

ART.-NR. 488357 



# HEINZ

ESTD 1869

## SIMPLY GREAT

**TOMATO  
KETCHUP**

500 ml Flasche



**TOMATO  
KETCHUP**

100 x 17 ml  
Portionsbeutel



**MUSTARD  
SENF**

100 x 17 ml  
Portionsbeutel

ARTIKEL  
INFO ▼

Art.-Nr.	Barcode	Artikelbezeichnung	Inhalt/Packart
748038		Heinz Tomato Ketchup Cube	100/17 ml Btl.
765339		Heinz Mustard Senf Cube	100/17 ml Btl.
281394		Heinz Tomato Ketchup	10/500 ml Fl.

 **Lekkerland**  
the convenience company



• HELLMANN'S •  
**PORTIONSPACKUNGEN**  
HYGIENISCH & KALKULATIONSSICHER



- WELTWEITE NR. 1 MAYONNAISE-MARKE\*
- HYGIENISCHE EINZELPORTIONEN
- IM PRAKTISCHEN KARTONSPENDER

\* Quelle: Euromonitor International Limited; Packaged Food 2021 Ausgabe, Einzelhandelumsätze, Einordnung nach Dachmarke (schließt alle Verkäufe von Hellmann's und Best Foods Marken ein), 2020 Daten



**ARTIKEL INFO** ▼

Art.-Nr.	Barcode	Artikelbezeichnung	Inhalt/Packart
607260		Hellmann's Real Mayonnaise	120/20 ml Btl.
607261		Hellmann's Tomato Ketchup	120/20 ml Btl.
607262		Hellmann's Yellow Mustard	198/10 ml Btl.

# 16. Aufstriche & Saucen

## Senf



Topseller

Inhalt 200/10 ml Bt

RLZ 23 Wochen

Hersteller Devely

Info  

Bautzner Senf mittelscharf

ART.-NR.  
899978



Spartipp

Inhalt 1/1,00 L FI

RLZ 6 Wochen

Hersteller Devely

Info  

Bautzner Senf mittelscharf

ART.-NR.  
659421



Premium

Inhalt 100/17 ml Bt

RLZ 7 Wochen

Hersteller Heinz H.J.

Info  

Senf Cube

ART.-NR.  
765339



Neuheit

Inhalt 198/10 ml Pg

RLZ 8 Wochen

Hersteller UFS

Info  

Hellmann's Senf

ART.-NR.  
607262



## 16. Aufstriche & Saucen Senf

### Münchner Weißwurstsenf



Inhalt 100/15 ml Bt

RLZ 11 Wochen

Hersteller Develey

Info  

ART.-NR. 032735 

### Senf mittelscharf



Inhalt 100/15 ml Bt

RLZ 9 Wochen

Hersteller Develey

Info  

ART.-NR. 032519 

### Bautzner Senf mittelscharf



Inhalt 3/2,50 L Bt

RLZ 5 Wochen

Hersteller Develey

Info  

ART.-NR. 780983 



# Kleine Portionen für jeden Anlass

Höchster Hygienestandard • Kalkulationssicher  
Besonders leicht zu öffnen dank Perforation



**ARTIKEL  
INFO ▼**

Art.-Nr.	Barcode	Artikelbezeichnung	Inhalt/Packart
032519		Develey Mittelscharfer Senf	100/15 ml Btl.
032711		Develey Tomaten Ketchup	100/20 ml Btl.
899978		Bautzner Mittelscharfer Senf	200/10 ml Btl.
663850		Bautzner Tomaten Ketchup	150/20 ml Btl.

# 16. Aufstriche & Saucen

Weitere Saucen,  
Aufstriche &  
Gewürze



Neuheit

Inhalt 1/875 ml Fl

RLZ 13 Wochen

Hersteller Develey

Info  

ART.-NR. 606743 

Süß-Sauer Sauce



Neuheit

Inhalt 1/875 ml Fl

RLZ 8 Wochen

Hersteller Develey

Info  

ART.-NR. 606744 

Curry Snack Aufstrich

## Barbecue Sauce



Inhalt 1/875 ml Fl

RLZ 4 Wochen

Hersteller Develey

Info  

ART.-NR. 013181 

## Currywurstsauce



Inhalt 1/5,00 kg Ei

RLZ 4 Wochen

Hersteller Develey

Info  

ART.-NR. 351895 

## Hamburger Sauce



Inhalt 1/875 ml Fl

RLZ 4 Wochen

Hersteller Develey

Info  

ART.-NR. 851352 

## Kebab Sauce scharf



Inhalt 1/1,00 L Fl

Standzeit 27 Tage ab Auslieferung

RLZ 9 Tage

Hersteller Bauer Funken

Info   

ART.-NR. 687978 

## 16. Aufstriche & Saucen Weitere Saucen, Aufstriche & Gewürze

### Gewürzöl Pfeffer



Inhalt	16/1,00 St
RLZ	10 Wochen
Hersteller	Juchem Food
Info	FOOD FR
ART.-NR.	608243

### Saatenmischung



Inhalt	1/1 kg BT
RLZ	4 Wochen
Hersteller	Huber Mühle
Info	FOOD
ART.-NR.	606614

### Pommes Sauce



Inhalt	3/2,50 L Bt
RLZ	3 Wochen
Hersteller	Develuy
Info	FOOD
ART.-NR.	488302

### Snack-Dressing



Inhalt	1/875 ml Tb
RLZ	4 Wochen
Hersteller	Popp Feinkost
Info	FOOD FR
ART.-NR.	168401

### nutella®

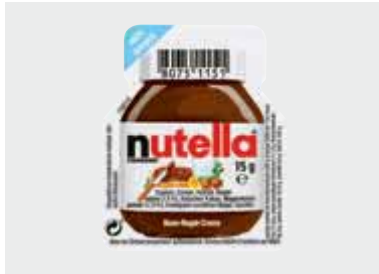

Inhalt	120/15 g Pg
RLZ	9 Wochen
Hersteller	Hellma
Info	FOOD
ART.-NR.	536432

### Markensalz



Inhalt	1/500 g Pg
RLZ	58 Wochen
Hersteller	Südsalz
Info	FOOD
ART.-NR.	102969



# Snack-Stars für unterwegs

Unkompliziert, angesagt, abwechslungsreich!



Leckere  
Rezeptideen  
finden Sie unter:  
[www.develey-foodservice.de](http://www.develey-foodservice.de)



Aufstriche & Saucen

**ARTIKEL  
INFO** ▼

Art.-Nr.	Barcode	Artikelbezeichnung	Inhalt/Packart
774903		Funtastic Grilled Tortillas 30cm	1/18 Stk.
851352		Develey Hamburger Sauce	1/875 ml Fl.
606744		Develey Curry Snack Aufstrich	1/875 ml Fl.
606743		Develey Süß-Sauer Sauce	1/875 ml Fl.



# 17. Eier & Eiprodukte



Lekkerland-Liebling

Inhalt 1/750 g Bt

RLZ 12 Wochen

Hersteller Eipro

Info  

ART.-NR. 357388 

Rührei-Patty „Snegg“



Topseller

Inhalt 1/30er Pg

RLZ 15 Tage

Hersteller Gutshof-Ei

Info  

ART.-NR. 094575 

Eier



Neuheit

Inhalt 60/90 g St

RLZ 90 Wochen

Hersteller Eipro

Info  

ART.-NR. 608256 

Eifix Omelett gebräunt

## FrISChe Eier



Inhalt 1/6er Pg

RLZ 10 Tage

Hersteller my basics

Info  

ART.-NR. 608151 

## 17. Eier & Eiprodukte

### Frische Eier

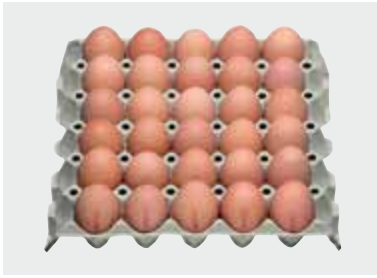

Inhalt	1/90er Pg
RLZ	9 Tage
Hersteller	Gutshof-Ei
Info	 
ART.-NR.	483489
	

### Eirolle



Inhalt	10/300 g RI
Standzeit	max. 2 Std.
RLZ	12 Wochen
Hersteller	Eipro
Info	 
ART.-NR.	671183
	

### Eifix Vollei



Inhalt	1/1,00 kg Pg
RLZ	23 Wochen
Hersteller	Eipro
Info	 
ART.-NR.	057303
	



### Ei-Patty mit Schnittlauch



Inhalt	1/750 g Bt
RLZ	12 Wochen
Hersteller	Eipro
Info	
ART.-NR.	710810
	

### Spiegelei



Inhalt	50/40 g St
RLZ	32 Wochen
Hersteller	Eipro
Info	 
ART.-NR.	734065
	





ICH VERWENDE EIFIX,  
WEIL SNACKS NICHT  
NUR AUF DEN ERSTEN  
BLICK ÜBERZEUGEN  
MÜSSEN.

Weitere Infos und  
leckere Rezepte:  
[snegg.eipro.de](https://snegg.eipro.de)



Eifix Snegg von EIPRO:  
die praktische Lösung für überzeugende Optik und besten Geschmack. Wenn es um  
hochwertige und kreative Eiprodukte geht, ist EIPRO seit 30 Jahren Ihr Qualitätsgarant.

ARTIKEL  
INFO ▼

Art.-Nr.	Barcode	Artikelbezeichnung	Inhalt/Packart
357388		Eifix Snegg – der runde Rührei-Snack (10 St)	1/750 Bt

 **Lekkerland**  
the convenience company



*...immer frisch!*

# Praktisch für Sie – lecker für Ihre Kunden!

Zertifizierte Qualität

Frisch für den Verkauf Eier aus Bodenhaltung

[www.Gutshof-Ei.de](http://www.Gutshof-Ei.de)



Eier aus kontrollierter, artgerechter Tierhaltung.

ARTIKEL  
INFO ▼

Art.-Nr.	Barcode	Artikelbezeichnung	Inhalt/Packart
483489		Gutshof Eier aus Bodenhaltung Gew.- Kl. M, lose	90 Stück

 **Lekkerland**  
the convenience company

# 18. Frische Salat, Gemüse & Kräuter



**Topseller**

Inhalt 1/250 g Bt

RLZ 4 Tage

Hersteller Bauer Funken

Info   

ART.-NR. 148092 

Lollo Bionda Blätter

## Eisbergsalat



Inhalt 1/500 g Bt

Standzeit 6 Tage ab Auslieferung

RLZ 3 Tage

Hersteller Bauer Funken

Info   

ART.-NR. 148458 

## Rucola Blätter



Inhalt 1/100 g Bt

Standzeit 7 Tage ab Auslieferung

RLZ 4 Tage

Hersteller Bauer Funken

Info   

ART.-NR. 585499 

## Gurke



Inhalt 1/300 g St

Hersteller Bauer Funken

Info   

ART.-NR. 097405 

## Gurken in Scheiben



Inhalt 1/450 g Sc

Standzeit 7 Tage

RLZ 3 Tage

Hersteller Bauer Funken

Info   

ART.-NR. 545811 

# 18. Frische Salat, Gemüse & Kräuter

## Tomaten Intense



Inhalt 1/500 g Sc

Hersteller Bauer Funken

Info **FOOD** **FR**

ART.-NR. 663090

## Tomaten Standard



Inhalt 1/500 g Sc

Hersteller Bauer Funken

Info **FOOD** **FR**

ART.-NR. 097392

## Tomaten in Scheiben



Inhalt 1/450 g Sc

RLZ 3 Tage

Hersteller Bauer Funken

Info **FOOD** **FR**

ART.-NR. 545777

## Paprika rot



Inhalt 1/500 g Pg

Hersteller Bauer Funken

Info **FOOD** **FR**

ART.-NR. 474233

## Gegrillte, marinierte Paprika rot



Inhalt 1/400 g Sc

RLZ 12 Tage

Hersteller Delikant

Info **FOOD** **FR**

ART.-NR. 826444

## Gegrillte, marinierte Zucchini



Inhalt 1/400 g Sc

RLZ 8 Tage

Hersteller Delikant

Info **FOOD** **FR**

ART.-NR. 826317

## Schnittlauch



Inhalt 1/30 g Sc

RLZ 4 Tage

Hersteller Bauer Funken

Info **FOOD** **FR**

ART.-NR. 606281

## Rote Zwiebeln im Netz

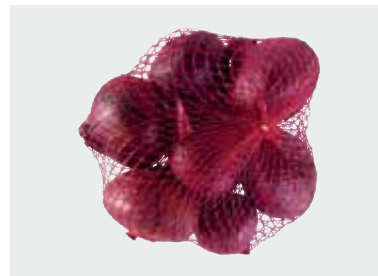

Inhalt 1/1,00 kg Bt

Hersteller Bauer Funken

Info **FOOD** **FR**

ART.-NR. 474308



# 18. Frische Haltbare Gemüseprodukte



## Röstzwiebeln



Inhalt 1/500 g Bt

RLZ 23 Wochen

Hersteller Popp Feinkost

Info 

ART.-NR. 106003 

## Burgergurken



Inhalt 6/370 ml Gl

RLZ 20 Wochen

Hersteller Hengstenberg

Info  

ART.-NR. 012422 

## Sandwichgurken



Inhalt 1/370 ml Gl

RLZ 25 Wochen

Hersteller Hengstenberg

Info  

ART.-NR. 668759 

# 18. Frische

## Sonstige frische & tiefgekühlte Artikel

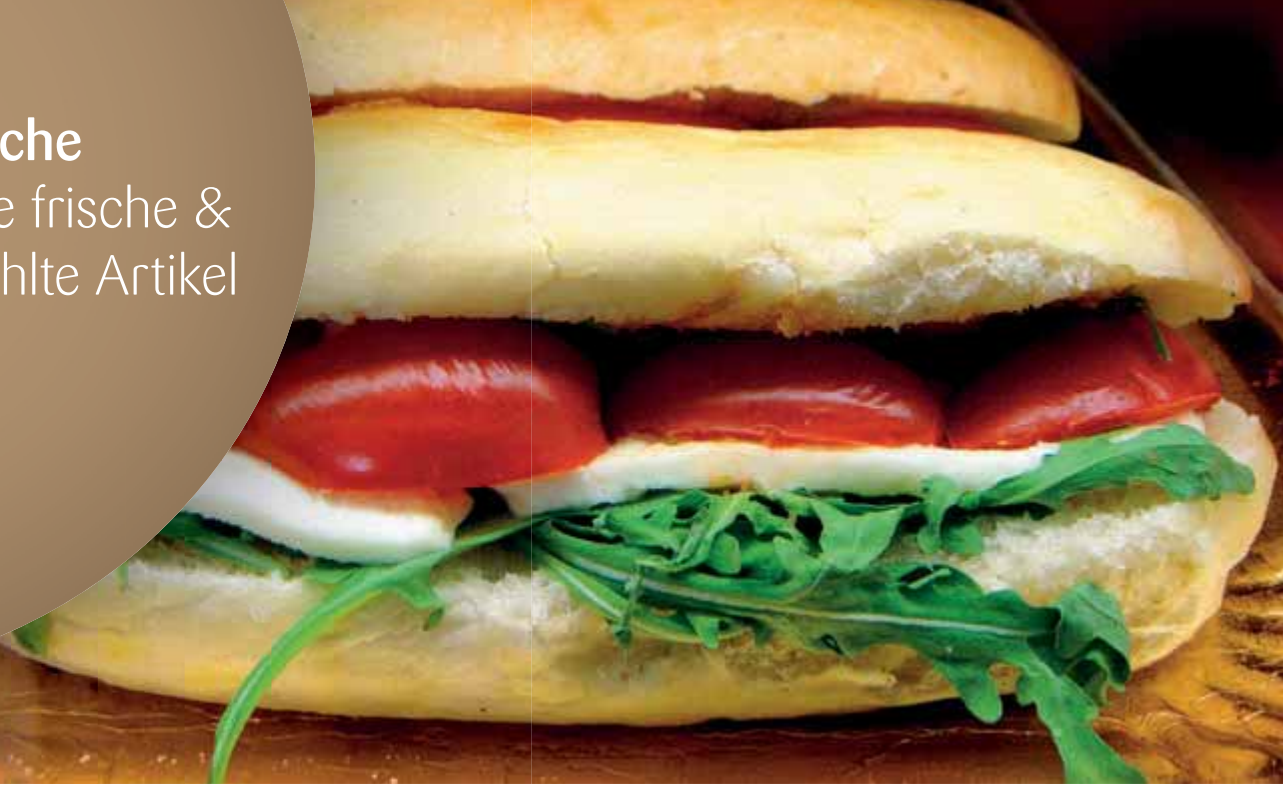

Neuheit

Inhalt 1/1,00 kg Sc

RLZ 7 Tage

Hersteller Popp Feinkost

Info   

ART.-NR. 607732 

Krautsalat Griechischer Art



Neuheit

Inhalt 6/180 g St

Standzeit Direkt nach dem Backen verzehren

RLZ 25 Tage

Hersteller Scholtz Produktion

Info  

ART.-NR. 608281 

Panino Italiano Schinken Käse



Neuheit

Inhalt 6/180 g St

Standzeit Direkt nach dem Backen verzehren

RLZ 25 Tage

Hersteller Scholtz Produktion

Info  

ART.-NR. 608283 

Panino Italiano Salami Käse



Neuheit

Inhalt 6/180 g St

Standzeit Direkt nach dem Backen verzehren

RLZ 25 Tage

Hersteller Scholtz Produktion

Info  

ART.-NR. 608282 

Panino Italiano Mozzarella Rucola

## 18. Frische Sonstige frische & tiefgekühlte Artikel

### Farmersalat



Inhalt 1/500 g Sc

RLZ 15 Tage

Hersteller Delikant

Info   

ART.-NR. 670311 

### Quick Oven Fries



Inhalt 48/150 g Bt

RLZ 15 Wochen

Hersteller Farm Frites

Info  

ART.-NR. 798076 

### Mini Babybel rot



Inhalt 30/20 g St

RLZ 19 Tage

Hersteller Bel

Info   

ART.-NR. 058017 

### Kiri Dippi



Inhalt 20/35 g St

RLZ 23 Tage

Hersteller Bel

Info   

ART.-NR. 058031 



# MARKENPOWER FÜR IHRE SNACK-FANS!

## ★ Für Ihre Bistro-Theke: Kreative & genussvolle Snacks leichtgemacht

### KIRI®:

Sahnig-cremiger Genuss, der Klein und Groß begeistert. Jetzt im 500g-Becher mit neuer Rezeptur ohne Zusatz von:

- ✓ Aromen
- ✓ Farbstoffen
- ✓ Konservierungsstoffen

### LEERDAMMER®:

Hervorragende Produkteigenschaften für die Kalt- und Warmanwendung machen Deutschlands Nr. 1\*\*\* Schnittkäse zum Allroundtalent.



## ★ Für Ihr Impuls-Geschäft: Ideal platziert bei Frische-Convenience

### MINI BABYBEL®:

Der kleine Supersnack mit der großen Beliebtheit schmeckt immer und überall.

### KIRI DIPPI®:

Cremig-leckerer Kiri-Geschmack mit knusprigen Grissini-Stangen zum Dippen.

## TRENDIGE ALTERNATIVEN ZU SÜSSEM FÜR BEWUSSTES SNACKEN!



FOODSERVICE

\* Initiative für Weidehaltung: 100% unserer Milchbauern (KIRI® 90%), die die Milch für LEERDAMMER® und KIRI® liefern, ermöglichen ihren Kühen zwischen Frühling und Herbst an mindestens 120 Tagen\* pro Jahr Weidezugang (KIRI® 150 Tage).

\*\*Ohne Gentechnik  
Diese Produkte sind vom Verband Lebensmittel Ohne GenTechnik e.V. „Ohne Gentechnik“ zertifiziert

Bel Deutschland GmbH · Werner-von-Siemens-Ring 12 · 85630 Grasbrunn · www.bel-foodservice.de

ARTIKEL  
INFO ▼

Art.-Nr.	Barcode	Artikelbezeichnung	Inhalt/Packart
687567		LEERDAMMER® Original (36 Bistroscheiben)	1/720g Pg
606990		Kiri® Natur Schale	1/500g St
058017		Mini Babybel® Single	30/20g St
058031		Kiri® Dippi Single	20/35g St



Frische  
Convenience –  
frische und  
gekühlte Produkte  
für Ihren Shop



## Was ist frische Convenience?

Der Unterwegskonsum wächst und die Nachfrage nach To Go und Snacking Produkten steigt kontinuierlich. Genau dieser gesellschaftlichen Entwicklung kommen wir nach und bieten Ihnen im Bereich Frische Convenience die passenden Artikel. Neben frischen gekühlten und verpackten Produkten, welche Sie im Selbstbedienungsbereich anbieten können, finden Sie weitere Food, Snack und Getränkeartikel. Schaffen Sie mit diesem Sortiment weitere Kaufanreize!

Veränderungen im Kaufverhalten treiben den Convenience-Markt ...



Voranschreiten der  
Urbanisierung



Kleinere Haushalte



Wachsendes Pendler-  
Aufkommen



Steigender "Out-of-Home"  
Konsum



Mehr Geschwindigkeit und  
Bequemlichkeit



Vom "Going Shopping" zum  
"Shopping on the Go"



Bedürfnis nach gesunden  
Alternativen

# In diesem Kapitel finden Sie alle Frische Convenience Artikel für Ihren Selbstbedienungsbereich.



# 19. Getränke

## Gekühlte Getränke



Topseller

Inhalt 8/250 ml Fl

RLZ 28 Tage

Hersteller true fruits

Info   

ART.-NR. 104798 

Smoothie Yellow Mango-Maracuja

### Smoothie Green



Inhalt 8/250 ml Fl

RLZ 24 Tage

Hersteller true fruits

Info   

ART.-NR. 810604 

### Smoothie Orange



Inhalt 8/250 ml Fl

RLZ 23 Tage

Hersteller true fruits

Info   

ART.-NR. 346752 

### Smoothie Pink Drachenfrucht



Inhalt 8/250 ml Fl

RLZ 28 Tage

Hersteller true fruits

Info   

ART.-NR. 104767 

### Smoothie Purple Beerenmix



Inhalt 8/250 ml Fl

RLZ 28 Tage

Hersteller true fruits

Info   

ART.-NR. 104818 

# Absolute Saufempfehlung



**ARTIKEL  
INFO** ▼

Art.-Nr.	Barcode	Artikelbezeichnung	Inhalt/Packart
104818		tf smoothie purple	8/250ml FI
346752		tf smoothie orange	8/250ml FI
104767		tf smoothie pink	8/250ml FI
810604		tf green smoothie no.1	8/250ml FI

# 19. Getränke

## Milchmix-Getränke



Neuheit



Inhalt 10/250 ml Be

RLZ 9 Tage

Hersteller Coffee Bean Company

Info FOOD FR

ART.-NR. 610510

Caffè Latte Cappuccino



Neuheit



Inhalt 10/250 ml Be

RLZ 9 Tage

Hersteller Coffee Bean Company

Info FOOD FR

ART.-NR. 610509

Caffè Latte Latte Macchiato



Neuheit



Inhalt 10/250 ml Be

RLZ 9 Tage

Hersteller Coffee Bean Company

Info FOOD FR

ART.-NR. 610511

Caffè Latte Espresso

## 19. Getränke Milchmix-Getränke

### Müllermilch Original Schoko



Inhalt 12/400 ml Fl

RLZ 10 Tage

Hersteller Müller, Alois Molkerei

Info **FOOD** **FR**

ART.-NR. 607235

### Müllermilch Original Erdbeer



Inhalt 12/400 ml Fl

RLZ 10 Tage

Hersteller Müller, Alois Molkerei

Info **FOOD** **FR**

ART.-NR. 607307

### Müllermilch Original Banane



Inhalt 12/400 ml Fl

RLZ 10 Tage

Hersteller Müller, Alois Molkerei

Info **FOOD** **FR**

ART.-NR. 607237

### Latte Espresso



Inhalt 5/230 ml Be

RLZ 19 Tage

Hersteller Emmi

Info **FOOD** **FR**

ART.-NR. 145597

### Choco Latte Classic



Inhalt 5/230 ml Be

RLZ 19 Tage

Hersteller Emmi

Info **FOOD** **FR**

ART.-NR. 145559

### Latte Macchiato

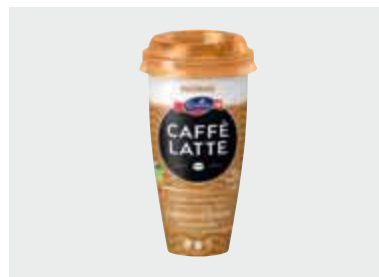

Inhalt 5/230 ml Be

RLZ 19 Tage

Hersteller Emmi

Info **FOOD** **FR**

ART.-NR. 145580

### Latte Caramel



Inhalt 5/230 ml Be

RLZ 19 Tage

Hersteller Emmi

Info **FOOD** **FR**

ART.-NR. 321975

### Latte Cappuccino

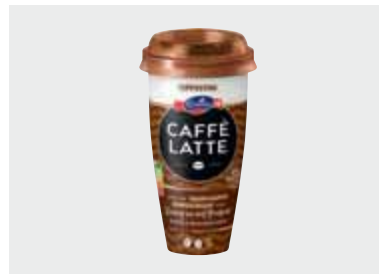

Inhalt 5/230 ml Be

RLZ 19 Tage

Hersteller Emmi

Info **FOOD** **FR**

ART.-NR. 579642

### Latte Vanilla



Inhalt 5/230 ml Be

RLZ 19 Tage

Hersteller Emmi

Info **FOOD** **FR**

ART.-NR. 030735

### Latte El Salvador



Inhalt 5/230 ml Be

RLZ 20 Tage

Hersteller Emmi

Info **FOOD** **FR**

ART.-NR. 606329

### Müller Ayran

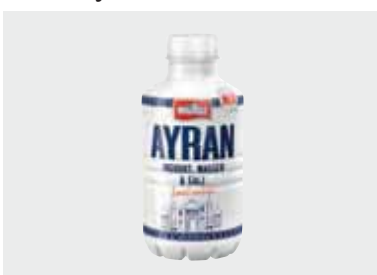

Inhalt 12/500 ml Fl

RLZ 13 Tage

Hersteller Müller, Alois Molkerei

Info **FOOD** **FR**

ART.-NR. 606276

### Double Shot



Inhalt 12/200 ml Ds

RLZ 7 Wochen

Hersteller Arla

Info **FOOD** **FR**

ART.-NR. 358770

## 19. Getränke Milchmix-Getränke

### Caramel Macchiato



Inhalt 10/220 ml Be

RLZ 19 Tage

Hersteller Arla

Info **FOOD** **FR**

ART.-NR. 437143

### Caffé Latte



Inhalt 10/220 ml Be

RLZ 19 Tage

Hersteller Arla

Info **FOOD** **FR**

ART.-NR. 437136

### Cappuccino



Inhalt 10/220 ml Be

RLZ 21 Tage

Hersteller Arla

Info **FOOD** **FR**

ART.-NR. 603788

### Triple Shot



Inhalt 12/0,30 L Ds

RLZ 9 Wochen

Hersteller Arla

Info **FOOD**

ART.-NR. 606867

### Chocomel H-Kakao



Inhalt 6/1,00 L Pg

RLZ 16 Wochen

Hersteller FrieslandCampina

Info **FOOD**

ART.-NR. 996010

### Chocomel H-Kakao

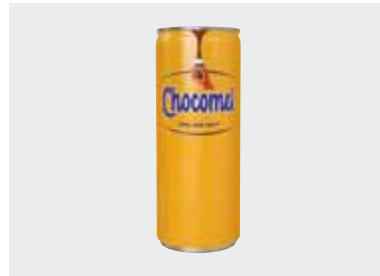

Inhalt 24/250 ml Ds

RLZ 98 Tage

Hersteller FrieslandCampina

Info **FOOD**

ART.-NR. 706981

### Latte Macchiato



Inhalt 24/250 ml Ds

RLZ 24 Wochen

Hersteller Münsterland J. Lulf

Info **FOOD**

ART.-NR. 385664

### Vanille Drink



Inhalt 12/500 ml Fl

RLZ 14 Wochen

Hersteller Münsterland J. Lulf

Info **FOOD**

ART.-NR. 441907

### Banana Milch-Drink



Inhalt 12/500 ml Fl

RLZ 14 Wochen

Hersteller Münsterland J. Lulf

Info **FOOD**

ART.-NR. 442008

### Kakao Drink



Inhalt 12/500 ml Fl

RLZ 14 Wochen

Hersteller Münsterland J. Lulf

Info **FOOD**

ART.-NR. 442104

### Erdbeer Milch-Drink



Inhalt 12/500 ml Fl

RLZ 14 Wochen

Hersteller Münsterland J. Lulf

Info **FOOD**

ART.-NR. 562489

### Hafer Vanille



Inhalt 12/0,25 L Ds

RLZ 8 Wochen

Hersteller Münsterland J. Lulf

Info **FOOD**

ART.-NR. 607687

## 19. Getränke Milchmodig-Getränke

### Hafer Kakao



Inhalt 12/0,25 L Ds

RLZ 8 Wochen

Hersteller Münsterland

Info **FOOD**

ART.-NR. 607686 

### Hafer Kaffee



Inhalt 12/0,25 L Ds

RLZ 8 Wochen

Hersteller Münsterland

Info **FOOD**

ART.-NR. 607684 

### Xpress Espresso Macciato



Inhalt 12/0,25 L Ds

RLZ 11 Wochen

Hersteller Nestlé

Info **FOOD**

ART.-NR. 799800 

### Xpress Cappuccino



Inhalt 12/0,25 L Ds

RLZ 11 Wochen

Hersteller Nestlé

Info **FOOD**

ART.-NR. 799824 

### Xpress Vanilla



Inhalt 12/0,25 L Ds

RLZ 11 Wochen

Hersteller Nestlé

Info **FOOD**

ART.-NR. 799742 

### Xpress Latte Macciato



Inhalt 12/0,25 L Ds

RLZ 11 Wochen

Hersteller Nestlé

Info **FOOD**

ART.-NR. 799780 





# DER UNTERWEGSMARKT IM WANDEL

FRISCHE ZUM MITNEHMEN!

- Megatrend „bewusstes Snacking“
- Fast Casual statt Fast Food – schnelle Verfügbarkeit, aber gesund und abwechslungsreich
- 65% der Tankstellen-Kunden verzehren ihren Snack sofort



## DAS NEUE GO FRESH *New!*

- Neuer, aufmerksamkeitsstarker Markenauftritt mit neuem „Look and Feel“
- Verbesserte Rezepturen und neue Produkte
- Alle Artikel sind als Einzelstück bestellbar
- Neue nachhaltige Verpackungen – reduzierter Plastikanteil & vermehrt recycelte Rohstoffe

# WERBEMITTEL FÜR MEHR AUFMERKSAMKEIT

für den Innen- und Außenbereich



div. Plakate & Pumptopper Motive



Türaufkleber



Bodenaufkleber



Wobler

Produktetiketten



## SANDWICHES

Die modernen Sandwiches bieten dank knackigen und aromatischen Zutaten im Brot ein tolles Geschmacksergebnis.



## WRAPS

Unsere Wraps mit aromatischen Rezepturen und frischen Zutaten erfreuen sich großer Beliebtheit und dürfen in keinem Sortiment mehr fehlen.



## BROTE

Leckeres Roggenvollkornbrot, köstlich belegt mit qualitativ hochwertigen Artikel.



## MENÜ- & SNACKSALATE

Die beliebten Salate bestehen aus frischen Zutaten und aromatischen Toppings und sind perfekt als Hauptmahlzeit oder für den Genuss zwischendurch.



## GETRÄNKE

Leckere Erfrischungen wie Smoothies in köstlichen Geschmacksrichtungen für den Genuss to go oder Ingwershots als kleine Immun-Booster, GO FRESH bietet hier eine Vielzahl an leckeren Produkten.



## OBST & DESSERTS

Frisches Obst in mundgerechten Stücken oder ein cremiges Dessert sind ideale Snacks to go und schmecken zu jeder Tageszeit.

# DIE SELECTION RANGE

Ihre Kunden sind Genießer und suchen das Besondere? Unsere **Go Fresh Selection** liefert Ihnen hochwertige Zutaten und ausgewählte Rezepturen für einen besonderen Genuss. So können sich Ihre Kunden nach einem anstrengendem Tag etwas Besonderes mit unseren hochwertigen Snacks aus der Go Fresh Selection Range gönnen.



# 20. Go Fresh Sandwiches, Wraps & Brote



Wrap Gelbe Linsen & Falafel

Inhalt 1/190 g St

RLZ 7 Tage

Hersteller Go Fresh

Info

ART.-NR. 607552



Roggenvollkornbrot Gouda

Inhalt 1/180 g St

RLZ 7 Tage

Hersteller Go Fresh

Info

ART.-NR. 607456



Sandwich Schinken & Gouda

Inhalt 1/180 g St

RLZ 7 Tage

Hersteller Go Fresh

Info

ART.-NR. 607448



Sandwich Pastrami

Inhalt 1/190 g St

RLZ 7 Tage

Hersteller Go Fresh Selection

Info

ART.-NR. 610888

## 20. Go Fresh Sandwiches, Wraps & Brote

### Sandwich Club Hähnchen & Bacon



Inhalt 1/180 g St

RLZ 7 Tage

Hersteller Go Fresh

Info **FOOD** **FR**

ART.-NR. 607450

### Roggenvollkornbrot Salami



Inhalt 1/180 g St

RLZ 7 Tage

Hersteller Go Fresh

Info **FOOD** **FR**

ART.-NR. 607457

### Dinkelvollkornbrot Frischkäse



Inhalt 1/200 g St

RLZ 7 Tage

Hersteller Go Fresh

Info **FOOD** **FR**

ART.-NR. 607411

### Dinkelvollkornbrot Fleischwurst



Inhalt 1/200 g St

RLZ 7 Tage

Hersteller Go Fresh

Info **FOOD** **FR**

ART.-NR. 607413

### Sandwich Chicken Sweet Chili



Inhalt 1/180 g St

RLZ 7 Tage

Hersteller Go Fresh

Info **FOOD** **FR**

ART.-NR. 607449

### Sandwich Käse



Inhalt 1/170 g St

RLZ 7 Tage

Hersteller Go Fresh

Info **FOOD** **FR**

ART.-NR. 607553

### Sandwich Hähnchenbrust



Inhalt 1/170 g St

RLZ 7 Tage

Hersteller Go Fresh

Info **FOOD** **FR**

ART.-NR. 607451

### Sandwich Salami & Käse



Inhalt 1/165 g St

RLZ 7 Tage

Hersteller Go Fresh

Info **FOOD** **FR**

ART.-NR. 607550

### Sandwich Thunfisch



Inhalt 1/180 g St

RLZ 7 Tage

Hersteller Go Fresh

Info **FOOD** **FR**

ART.-NR. 607551

### Wrap Chicken Sweet Chili



Inhalt 1/190 g St

RLZ 7 Tage

Hersteller Go Fresh

Info **FOOD** **FR**

ART.-NR. 607453

### Wrap Thunfisch

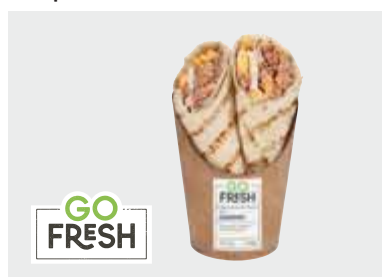

Inhalt 1/190 g St

RLZ 7 Tage

Hersteller Go Fresh

Info **FOOD** **FR**

ART.-NR. 607554

### Wrap Tomate & Mozzarella

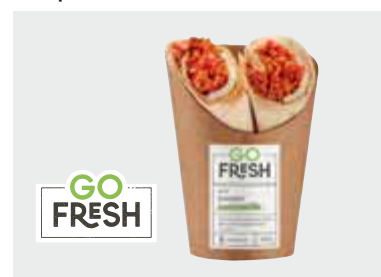

Inhalt 1/190 g St

RLZ 7 Tage

Hersteller Go Fresh

Info **FOOD** **FR**

ART.-NR. 607454

## 20. Go Fresh Sandwiches, Wraps & Brote

### Wrap Kebab



Inhalt 1/190 g St

RLZ 7 Tage

Hersteller Go Fresh

Info FOOD FR

ART.-NR. 607455 

### Wrap Tex-Mex



Inhalt 1/200 g St

RLZ 7 Tage

Hersteller Go Fresh

Info FOOD FR

ART.-NR. 607412 

### Wrap Pulled Pork



Inhalt 1/200 g St

RLZ 7 Tage

Hersteller Go Fresh Selection

Info FOOD FR

ART.-NR. 607415 

Falafel und Linsencreme ist eine tolle und aromatische Kombination, der Wrap ist nicht nur nah am Trend, sondern zudem auch vegan!



Lekkerland-Liebling

Sascha, Team Category Management



## 20. Go Fresh Menüsalate & Snacksalate



Lekkerland-  
Liebling



Kartoffelsalat

Inhalt 1/300 g Be

RLZ 9 Tage

Hersteller Go Fresh

Info **FOOD** **FR**

ART.-NR. 607047



Topseller



Salatmix Caesar

Inhalt 1/280 g Pg

RLZ 4 Tage

Hersteller Go Fresh

Info **FOOD** **FR**

ART.-NR. 607651



Neuheit



Nudelsalat

Inhalt 1/300 g Be

RLZ 9 Tage

Hersteller Go Fresh

Info **FOOD** **FR**

ART.-NR. 607046



# GO FRESH

## 20. Go Fresh Menüsalate & Snacksalate

### Salatmix Italia



Inhalt 1/315 g Pg

RLZ 4 Tage

Hersteller Go Fresh

Info   

ART.-NR. 607650 

### Salatmix Käse und Ei



Inhalt 1/255 g Pg

RLZ 4 Tage

Hersteller Go Fresh

Info   

ART.-NR. 607652 

### Salatmix Quinoa mit Ziegenfrischkäse



Inhalt 1/290 g Sc

RLZ 4 Tage

Hersteller Go Fresh

Info  

ART.-NR. 607653 

Deutschlands beliebtester Salat. Ob als food for now oder food for later, der Klassiker mit leckeren Mini Frikadellchen, Gewürzgurken und Ei.



Lekkerland-Liebling

Christian, Team Category Management



# 20. Go Fresh Obst & Desserts



Lekkerland-Liebling



Quarkcreme Mandarine

Inhalt 1/250 g Be

RLZ 6 Tage

Hersteller Go Fresh

Info FOOD FR

ART.-NR. 607138



Neuheit



Frühstücksmüsli Schoko Kirsch

Inhalt 1/285 g Be

RLZ 6 Tage

Hersteller Go Fresh

Info FOOD FR

ART.-NR. 607139



Neuheit



Frühstücksmüsli Heidelbeere Holunder

Inhalt 1/285 g Be

RLZ 6 Tage

Hersteller Go Fresh

Info FOOD FR

ART.-NR. 607140



## 20. Go Fresh Obst & Desserts

### Ananas



Inhalt 1/160 g Pg

RLZ 4 Tage

Hersteller Go Fresh

Info   

ART.-NR. 607655 

### Obstsalat



Inhalt 1/160 g Pg

RLZ 4 Tage

Hersteller Go Fresh

Info   

ART.-NR. 607656 



## 20. Go Fresh Getränke



Lekkerland-Liebling

GO FRESH

Ingwer Shot

Inhalt 6/60 ml Fl

RLZ 14 Tage

Hersteller Go Fresh

Info   

ART.-NR. 607303 



Spartipp



GO FRESH

Smoothie Mango & Maracuja

Inhalt 6/250 ml DPG Fl

RLZ 15 Tage

Hersteller Go Fresh

Info   

ART.-NR. 608358 



Premium

GO FRESH

Orangensaft

Inhalt 6/250 ml DPG Fl

RLZ 15 Tage

Hersteller Go Fresh

Info   

ART.-NR. 608357 

# GO FRESH

## 20. Go Fresh Getränke

### Smoothie Erdbeere



Inhalt 6/250 ml DPG FI

RLZ 15 Tage

Hersteller Go Fresh

Info   

ART.-NR. 608359 

### Smoothie Ananas



Inhalt 6/250 ml DPG FI

RLZ 15 Tage

Hersteller Go Fresh

Info   

ART.-NR. 608360 

### Limo Zitrone-Limette



Inhalt 6/400 ml FI

RLZ 15 Tage

Hersteller Go Fresh

Info   

ART.-NR. 607334 

### Limo Granatapfel-Himbeere



Inhalt 6/400 ml FI

RLZ 15 Tage

Hersteller Go Fresh

Info   

ART.-NR. 607335 

### Kurkuma Shot



Inhalt 6/60 ml FI

RLZ 14 Tage

Hersteller Go Fresh

Info   

ART.-NR. 607302 

Ein toller Energie-Boost  
mit gesundheitsfördernden  
Inhaltsstoffen.



Lekkerland-  
Liebling



Jenny, Team Category Management

# 21. Frische Convenience Topseller



Frico Gouda jung Scheiben



Inhalt 1/180 g Pg  
 RLZ 35 Tage  
 Hersteller FrieslandCampina  
 Info FOOD FR  
 ART.-NR. 057745

Käsesticks NL Gouda 48%



Inhalt 16/50 g St  
 RLZ 33 Tage  
 Hersteller TEES-Käsebetrieb  
 Info FOOD FR  
 ART.-NR. 585571

Kiri Dippi



Inhalt 20/35 g St  
 RLZ 23 Tage  
 Hersteller Bel  
 Info FOOD FR   
 ART.-NR. 058031

Mini Babybel rot



Inhalt 30/20 g St  
 RLZ 19 Tage  
 Hersteller Bel  
 Info FOOD FR   
 ART.-NR. 058017

Grill & Ofen Kräuter



Inhalt 6/150 g St  
 RLZ 14 Tage  
 Hersteller Okle  
 Info FOOD FR  
 ART.-NR. 606920

Maxi-King



Inhalt 30/35 g St  
 RLZ 16 Tage  
 Hersteller Ferrero  
 Info FOOD FR  
 ART.-NR. 071565

Kinder Pinguin



Inhalt 30/30 g St  
 RLZ 21 Tage  
 Hersteller Ferrero  
 Info FOOD FR  
 ART.-NR. 623892

Kinder Choco Fresh

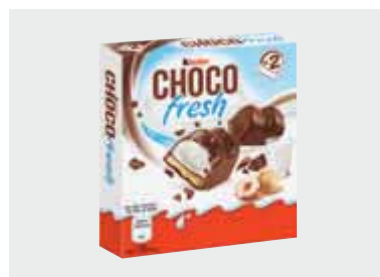

Inhalt 12/41 g Pg  
 RLZ 22 Tage  
 Hersteller Ferrero  
 Info FOOD FR  
 ART.-NR. 134567

## 21. Frische Convenience Topseller

### Exquisa Käsekuchen-Snack



Inhalt 10/70 g Pg

RLZ 10 Tage

Hersteller Karwendel Werke

Info **FOOD** **FR**

ART.-NR. 662002

### Milchschnitte



Inhalt 20/28 g St

RLZ 15 Tage

Hersteller Ferrero

Info **FOOD** **FR**

ART.-NR. 047905

### Exquisa Cheesecake Lemon



Inhalt 10/70 g Pg

RLZ 15 Tage

Hersteller Karwendel Werke

Info **FOOD** **FR**

ART.-NR. 602244

### Müller Froop Erdbeere



Inhalt 10/150 g Be

RLZ 13 Tage

Hersteller Müller, Alois Molkerei

Info **FOOD** **FR**

ART.-NR. 606704

### Kräuterbutter



Inhalt 1/5x2 g Rg

RLZ 18 Tage

Hersteller Westfälische Lebensmittelwerke

Info **FOOD** **FR**

ART.-NR. 607827

### Baguette Kräuter



Inhalt 1/160 g St

RLZ 14 Tage

Hersteller Okle

Info **FOOD** **FR**

ART.-NR. 606840

### Kaergarden ungesalzen



Inhalt 1/250 g Pg

RLZ 24 Tage

Hersteller Arla

Info **FOOD** **FR**

ART.-NR. 011958

### ESL Fit Milch 1.5%

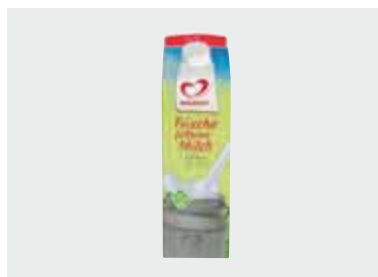

Inhalt 1/1.00 l Pg

RLZ 12 Tage

Hersteller Vogtlandmilch

Info **FOOD** **FR**

ART.-NR. 159337

### ESL Vollmilch 3.5%

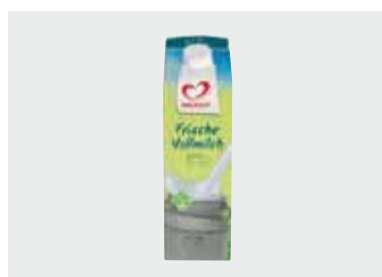

Inhalt 1/1.00 l Pg

RLZ 10 Tage

Hersteller Vogtlandmilch

Info **FOOD** **FR**

ART.-NR. 158798

### Genuss Saftschinken

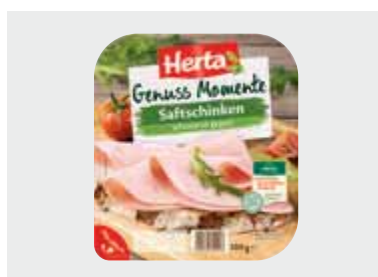

Inhalt 1/100 g Pg

RLZ 10 Tage

Hersteller Herta

Info **FOOD** **FR**

ART.-NR. 742545

### Finesse Schinken

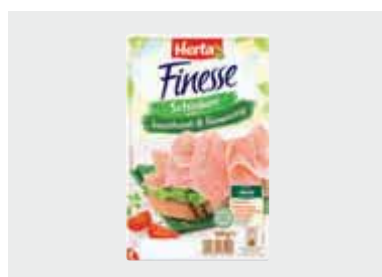

Inhalt 1/100 g Pg

RLZ 13 Tage

Hersteller Herta

Info **FOOD** **FR**

ART.-NR. 134721

### Schinkenfleischwurst



Inhalt 1/250 g Pg

RLZ 19 Tage

Hersteller Herta

Info **FOOD** **FR**

ART.-NR. 437181

## 21. Frische Convenience Topseller

### Sportler Salamiaufschnitt

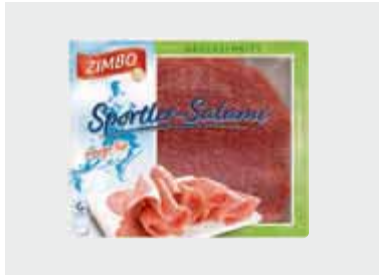

Inhalt	1/100 g Pg
RLZ	15 Tage
Hersteller	ZMG
Info	FOOD FR
ART.-NR.	613640

### Knacki



Inhalt	6/200 g Pg
RLZ	12 Tage
Hersteller	Herta
Info	FOOD FR
ART.-NR.	603744

### Finesse Hähnchen Ofen



Inhalt	1/100 g Pg
RLZ	13 Tage
Hersteller	Herta
Info	FOOD FR
ART.-NR.	606033

### Hähnchen + Spinat



Inhalt	1/80 g Pg
RLZ	13 Tage
Hersteller	Herta
Info	FOOD FR
ART.-NR.	607585

### Schweinefleisch +Brokkoli +Karotte

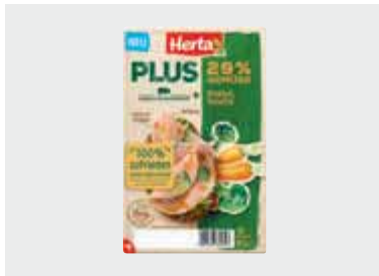

Inhalt	1/80 g Pg
RLZ	13 Tage
Hersteller	Herta
Info	FOOD FR
ART.-NR.	607586

### Butter 82% mild gesäuert



Inhalt	1/250 g Pg
RLZ	10 Tage
Hersteller	Vogtlandmilch
Info	FOOD FR
ART.-NR.	828088

### FrISChe Eier



Inhalt	1/6er Pg
RLZ	10 Tage
Hersteller	my basics
Info	FOOD FR
ART.-NR.	608151

### Lätta 37% Fett



Inhalt	1/250 g Sc
RLZ	14 Tage
Hersteller	Unilever
Info	FOOD FR
ART.-NR.	091943

### Rama 60% Fett



Inhalt	1/250 g Sc
RLZ	14 Tage
Hersteller	Unilever
Info	FOOD FR
ART.-NR.	084297

### Exquisa Frischkäse Der Sahnige Kräuter



Inhalt	1/200 g Sc
RLZ	20 Tage
Hersteller	Karwendel Werke
Info	FOOD FR
ART.-NR.	432179

### Exquisa Frischkäse Der Sahnige Natur



Inhalt	1/200 g Sc
RLZ	20 Tage
Hersteller	Karwendel Werke
Info	FOOD FR
ART.-NR.	431701

### Feiner Nudelsalat



Inhalt	6/400 g SC
RLZ	14 Tage
Hersteller	Popp Feinkost
Info	FOOD FR
ART.-NR.	606916

## 21. Frische Convenience Topseller

### Kartoffelsalat klassik



Inhalt 6/400 g SC

RLZ 14 Tage

Hersteller Popp Feinkost

Info FOOD FR

ART.-NR. 606915 

### Rote Grütze



Inhalt 6/500 g Be

RLZ 12 Tage

Hersteller Popp Feinkost

Info FOOD FR

ART.-NR. 881683 

### Almighurt



Inhalt 1/150 g Be

RLZ 8 Tage

Hersteller Ehrmann

Info FOOD FR

ART.-NR. 635649 



# REZEPTE UND SNACKIDEEN FÜR IHR BISTRO



Beleganleitungen finden Sie im  
Bistro-Produktberater auf [Lekkerland24.de](https://Lekkerland24.de).

Jetzt scannen!

# Burger Rezepturen

So gelingen Ihnen köstliche  
Burger ganz einfach.



## Ob raffiniert oder klassisch – der Burger ist einfach perfekt für Ihr Bistrogeschäft

Wir Deutschen lieben Burger! Im Außerhaus-Konsum sind Burger die beliebteste Snackkategorie.

Neben den absoluten Klassikern wie dem Hamburger und dem Cheeseburger liegen attraktive Rezepturen und leckere Kombinationen im Trend.

Setzen Sie bei Burgern auf starke Zutaten, das Crunchy Chik'n® Patty ist unser Verkaufsschlager und somit eine unverzichtbare Basis für Ihren Burger Umsatz.

Durch aromatische Aufstriche und Saucen können Sie abwechslungsreiche und leckere Rezepturen kreieren. Bieten Sie Ihren Gästen eine Abwechslung auch beim Burger Brötchen. Vom klassischen Sesam Bun bis zum trendigen Brioche Bun haben wir die notwendigen Zutaten für zahlreiche Burger Kreationen im Sortiment.



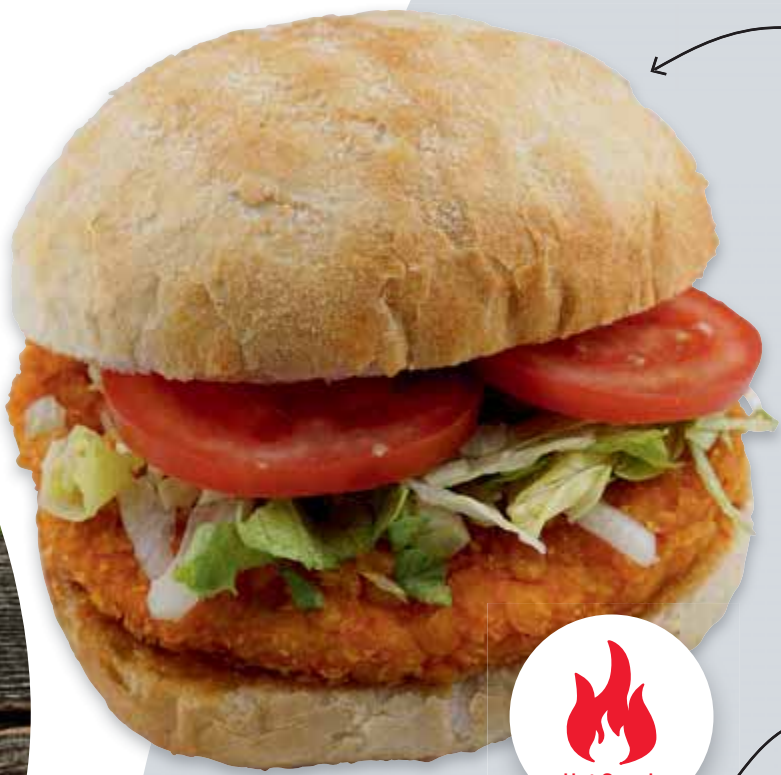

Auf den folgenden Seiten zeigen wir Ihnen abwechslungsreiche Rezepturen.

Unser Tipp: Mit wenigen Handgriffen lassen sich unsere Rezepturen von einem Fleischartikel zu einer veganen Rezeptur verändern.



# CHIK'N® BURGER

## Belegungsplan:

831049	Homestyle Burger Bun	1 Stück	
708392	Crunchy Chik'n Burger	1 Stück	
606743	Süß-Sauer Sauce	30 g	
148458	Eisbergsalat	10 g	
663090	Tomaten Intense	2 Scheiben	



## Die vegane Alternative:

606355	Green Heroes Crunchy Chik'n® Burger	1 Stück	
--------	-------------------------------------	---------	---

### Die vegane Alternative:

Verwenden Sie anstelle des Chik'n® Patty unser veganes Patty.

**Hinweis:** Bieten Sie Ihrem Kunden dieses Produkt als Hot Snack an.

Erhitzen Sie kurz vor dem Verkauf das Produkt im Merry Chef oder einem anderem High Speed Ofen im jeweils vorgegebenen Programm.

## So wird's gemacht:

1. Den Homestyle Bun gemäß Backanleitung zubereiten.
2. Die Bun Unter- und Oberseite mit der Süß-Sauer Sauce bestreichen. Anschließend das fertig zubereitete Burgerpatty zusammen mit dem Eisbergsalat und den Tomatenscheiben auflegen.
3. Das fertige Produkt in der Kühltheke präsentieren.



**Hinweis:** Die perfekte Verpackung für den Burger ist die Clamshell Hamburger Box (Art. Nr. 470473).



# VEGAN GREEN OAT BURGER

## So wird's gemacht:







1. Den Sesam Bun in der Folie auftauen lassen.
2. Die Bun Unter- und Oberseite mit dem Chipotle Aufstrich bestreichen. Anschließend das fertig zubereitete Burgerpatty zusammen mit den Tomatenscheiben, roten Zwiebeln und dem Salat auflegen.
3. Das fertige Produkt in der Kühltheke präsentieren.



**Hinweis:** Bieten Sie Ihrem Kunden dieses Produkt als Hot Snack an.

Erhitzen Sie kurz vor dem Verkauf das Produkt im Merry Chef oder einem anderem High Speed Ofen im jeweils vorgegebenen Programm.

## Belegungsplan:

040126	Hamburger Sesam Brötchen	1 Stück	
608258	Green Oat Burger	1 Stück	
585893	Chipotle Creme mit Tabasco	30 g	
585499	Rucola Blätter	7 g	
663090	Tomaten Intense	3 Scheiben	
474308	Rote Zwiebeln	3 Ringe	



Hamburger Sesam Brötchen



Green Oat Burger



Rote Zwiebeln



Chipotle Creme mit Tabasco



Rucola Blätter



Tomaten Intense



**Hinweis:** Die perfekte Verpackung für den Burger ist die Clamshell Hamburger Box (Art. Nr. 470473).

# Vegane Rezepturen

So gelingen Ihnen vegane  
Snacks ganz einfach.



## Vegane Gerichte sind ein "must-have" im modernen Bistrogeschäft

Der Verzicht auf Fleisch wird für immer mehr Konsumentinnen und Konsumenten interessant. So interessieren sich bereits 46% der Frauen und sogar 58% der Männer in Deutschland für vegane Ernährung. Hier ist der Trend klar zu erkennen, dass es für viele Konsumentinnen und Konsumenten mehr um den Fleischverzicht, als um eine komplette Umstellung der Ernährung geht.

Setzen Sie bei veganen Rezepturen auf gelernte Klassiker und ersetzen Sie Komponenten durch vegane Alternativen, so wecken Sie direkt eine klare Erwartungshaltung bei Ihren Gästen. In unserem Sortiment finden Sie viele vegane Zutaten, so bieten wir neben veganen Backwaren und Aufstrichen auch vegane Belegware bis hin zu veganen Burgerpatties und Muffins an.

Auf den folgenden Seiten haben wir attraktive vegane Rezepturen für Sie zusammengestellt.

Unsere Tipps:

Präsentieren Sie vegane Rezepturen prominent in Ihrer Theke und weisen Sie Ihre Kunden aktiv auf das Angebot hin!

Nutzen Sie Aktionszeiträume wie den Veganuary (internationaler Vegan-Monat im Januar) zur prominenten Platzierung für vegane Rezepturen.



## FISCH VOM FELD

### So wird's gemacht:

1. Die Laugenstange 20 Min. antauen lassen und anschließend nach Anleitung backen.
2. Die Laugenstange Unter- und Oberseite mit der Remoulade bestreichen. Anschließend das fertig zubereitete vegane Fisch Filet zusammen mit den Gurkenscheiben und dem Salat auflegen.
3. Das fertige Produkt in der Kühltheke präsentieren.



Laugenstange



Veganer Backfisch



Remoulade



Gurke



Lollo Bionda

### Belegungsplan:

613436	Laugenstange	1 Stück	
608238	Veganer Backfisch	1 Stück	
317084	Remoulade	20 g	
097405	Gurke	5 Scheiben	
148092	Lollo Bionda	20 g	



# PANINI VEGAN SCHNITZEL

## So wird's gemacht:

1. Das Panini ca. 10 Min. antauen lassen und anschließend nach Backanleitung backen.
2. Die Panini Unterseite mit dem Ketchup bestreichen. Anschließend das fertig zubereitete vegane Schnitzel zusammen mit dem Salat und den Röstzwiebeln auflegen.
3. Das fertige Produkt in der Kühltheke präsentieren.

**Hinweis:** Bieten Sie Ihrem Kunden dieses Produkt als Hot Snack an.

Erhitzen Sie kurz vor dem Verkauf das Produkt im Merry Chef oder einem anderem High Speed Ofen im jeweils vorgegebenen Programm.



Panini gegrillt

Green Heroes Knusper Schnitzel

Eisbergsalat

Tomatenketchup

Röstzwiebeln

## Belegungsplan:

393093	Panini gegrillt	1 Stück	
606357	Green Heroes Knusper Schnitzel	1 Stück	
013270	Tomatenketchup	10 g	
148458	Eisbergsalat	25 g	
106003	Röstzwiebeln	10 g	



## PANINI VEGAN CHIK'N®

### So wird's gemacht:

1. Das Panini ca. 10 Min. antauen lassen und anschließend nach Backanleitung backen.
2. Die Panini Unter- und Oberseite mit dem Chipotle Aufstrich bestreichen. Anschließend das fertig zubereitete vegane Chik'n Burger Patty zusammen mit den Tomatenscheiben, den roten Zwiebeln und dem Salat auflegen.
3. Das fertige Produkt in der Kühltheke präsentieren.

**Hinweis:** Bieten Sie Ihrem Kunden dieses Produkt als Hot Snack an.

Erhitzen Sie kurz vor dem Verkauf das Produkt im Merry Chef oder einem anderem High Speed Ofen im jeweils vorgegebenen Programm.

### Belegungsplan:

393093	Panini gegrillt	1 Stück	
606355	Green Heroes Crunchy Chikn Burger	1,5 Stück	
585893	Chipotle Creme mit Tabasco	30 g	
585499	Rucola Blätter	12 g	
663090	Tomaten Intense	3 Scheiben	
474308	Rote Zwiebeln	3 Ringe	



Panini gegrillt

Green Heroes Crunchy Chikn Burger

Rote Zwiebeln

Rucola Blätter

Chipotle Creme mit Tabasco

Tomaten Intense

# Veredelungen

Ideen rund um  
die Laugenstange



## So erzeugen Sie mit einfachen Mitteln eine appetitliche Vielfalt

QR-Code scannen &  
weitere Veredelungen  
entdecken!



Machen Sie mehr aus Ihren Backwaren! Mit wenigen Handgriffen lassen sich Artikel wie Laugenbrezel, Croissants oder auch Butter-Laugenspitze veredeln.

Mit unserer Saatenmischung, Gewürzöl Pfeffer, Käse oder auch klassisch mit Salz lassen sich nicht nur optisch attraktive Artikel zubereiten, sondern auch mit geringem Aufwand margenstarke Kreationen anfertigen.

So können Sie aus einer einfachen Laugenstange viele attraktive Variationen fertigen. Probieren Sie zum Beispiel eine herzhafte Variante überbacken mit Käse und Bacon. Ihr Vorteil ist hier, dass Sie mit nur einer Backware zahlreiche optische Highlights setzen können und so Ihren Gästen viele Varianten mit nur wenigen Artikeln anbieten können.

Unser Tipp: Veredeln Sie doch mal den Snackklassiker, die Geflügelrolle, mit Käse oder Saaten, Ihrer Kreativität sind keine Grenzen gesetzt. Auf den folgenden Seiten finden Sie die passende Anregung für viele Veredelungsvarianten.



# GEFLÜGELROLLE SAATEN

So wird's gemacht:

1. Die Geflügelrolle antauen lassen und in der Saatenmischung wälzen, anschließend nach Backanleitung backen.
2. Das fertige Produkt in der Theke präsentieren.



Geflügelrolle



Vier-Saatenmischung

Belegungsplan:

607190	Geflügelrolle	1 Stück	
606614	Vier-Saatenmischung	10 g	









# DOG'N ROLL

## So wird's gemacht:

1. Die Geflügelrolle antauen lassen und vor dem Backen der Länge nach in der Mitte leicht einschneiden (nur durch den Plunderteig).
2. Verteilen Sie nach dem Backen den Ketchup und den Senf mittels der Squeeze-Flasche in Streifen auf der Oberfläche. Verteilen Sie anschließend die roten Zwiebeln, die Röstzwiebeln sowie die Burgergurken auf dem Produkt.
3. Das fertige Produkt in der Kühltheke präsentieren.

## Belegungsplan:

607190	Geflügelrolle	1 Stück	
013270	Tomatenketchup	8 g	
659421	Senf mittelscharf	8 g	
474308	Rote Zwiebeln im Netz	ca. 3-6 Ringe	
106003	Röstzwiebeln	6 g	
012422	Burgergurken	3 Scheiben	



Geflügelrolle



Röstzwiebeln



Rote Zwiebeln



Burgergurken



Tomatenketchup



Senf mittelscharf

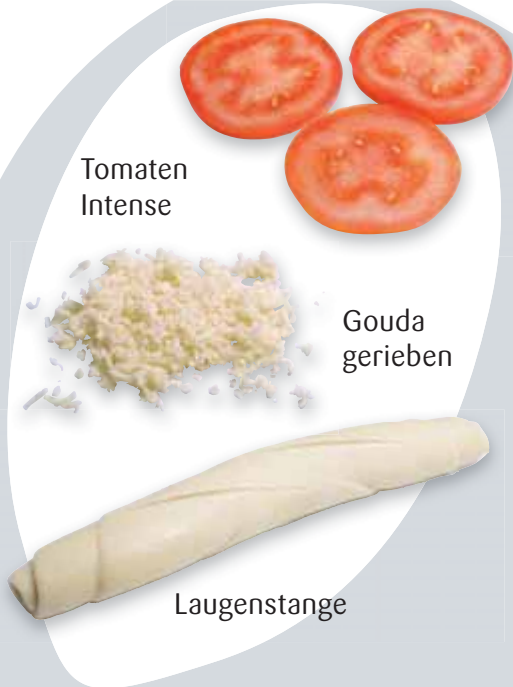

Tomaten Intense

Gouda gerieben

Laugenstange



## LAUGENSTANGE TOMATE & KÄSE

### So wird's gemacht:

1. Die Laugenstange 20 Min. antauen lassen. Anschließend der Länge nach in der Mitte einschneiden, etwas auseinanderdrücken, mit den Tomatenscheiben belegen und mit dem Käse bestreuen. Nach Anleitung backen.
2. Das fertige Produkt in der Theke präsentieren.

### Belegungsplan:

613436	Laugenstange	1 Stück	
608148	Gouda 48% gerieben	20 g	
663090	Tomaten Intense	3 Scheiben	



Laugenstange

Gouda gerieben

Crispy Sliced Bacon

## LAUGENSTANGE BACON

### Belegungsplan:

613436	Laugenstange	1 Stück	
608148	Gouda gerieben	20 g	
631163	Crispy Sliced Bacon	15 g	



### So wird's gemacht:

1. Die Laugenstange 20 Min. antauen lassen. Anschließend der Länge nach in der Mitte einschneiden, etwas auseinanderdrücken und mit dem Käse bestreuen. Baconstreifen in kleine Stücke schneiden, auflegen und leicht andrücken. Nach Anleitung backen.
2. Das fertige Produkt in der Theke präsentieren.



Laugenbrezel  
Bayrische Art

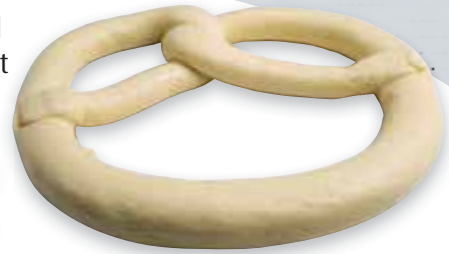

Gouda  
gerieben

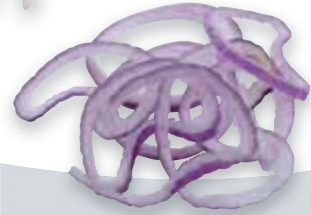

Rote  
Zwiebeln

## LAUGENBREZEL ZWIEBEL & KÄSE

### So wird's gemacht:

1. Die Brezel 20 Min. antauen lassen. Geben Sie die roten Zwiebelringe auf das Produkt und verteilen anschließend den Käse. Streuen Sie hierfür den Käse optimalerweise in die drei "Brezellöcher". Nach Anleitung backen.
2. Das fertige Produkt in der Theke präsentieren.

### Belegungsplan:

607107	Laugenbrezel Bayrische Art	1 Stück	
608148	Gouda gerieben	20 g	
474308	Rote Zwiebeln	3-6 Ringe	

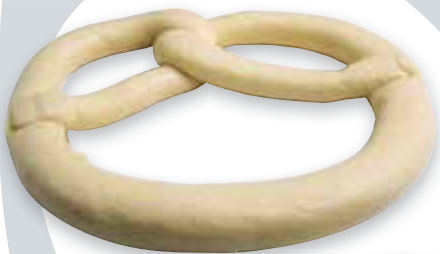

Laugenbrezel  
Bayrische Art



Gewürzöl Pfeffer



### So wird's gemacht:

1. Die Brezel 20 Min. antauen lassen, mit dem Gewürzöl Pfeffer bestreichen und anschließend nach Anleitung backen.
2. Das fertige Produkt in der Theke präsentieren.

## BREZEL PEPPER

### Belegungsplan:

607107	Laugenbrezel Bayrische Art	1 Stück	
608243	Gewürzöl Pfeffer	5 g	



## LAUGENECKE SAATEN

*So wird's gemacht:*

1. Die Butter-Laugenspitze 20 Min. antauen lassen, die Seitenkanten in die Saatenmischung drücken. Nach Anleitung backen.
2. Das fertige Produkt in der Theke präsentieren.

*Belegungsplan:*

032437	Butter-Laugenspitze	1 Stück	
606614	Vier-Saatenmischung	10 g	

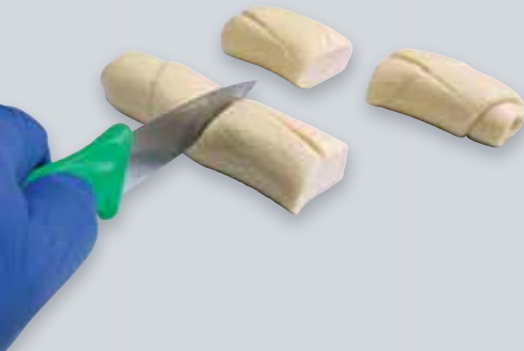

## LAUGENKONFEKT KÄSE ODER SAATEN

*So wird's gemacht:*

1. Die Laugenslange 20 Min. antauen lassen und anschließend mit einem Messer vierteln. Mit dem Käse bestreuen **oder** in die Saatenmischung drücken und nach Anleitung backen.
2. Das fertige Produkt in der Theke präsentieren.

*Belegungsplan:*

613436	Laugenslange	1 Stück	
608148	Gouda gerieben	10 g	
606614	Vier-Saatenmischung	10 g	



# CROISSANT SAATEN

*So wird's gemacht:*

1. Das Laugencroissant 20 Min. antauen lassen. In die Saatenmischung tauchen und nach Anleitung backen.
2. Das fertige Produkt in der Theke präsentieren.

*Belegungsplan:*

126525	Maxi Laugen-Buttergipfel	1 Stück	
606614	Vier-Saatenmischung	10 g	



Maxi Laugen-Buttergipfel



Vier-Saatenmischung



Schoko-Glasur



Lütticher Waffel



# WAFFEL MIT SCHOKOGLASUR

*So wird's gemacht:*

1. Die Waffel auftauen lassen.
2. Mit der Schoko-Glasur beträufeln.
3. Das fertige Produkt in der Theke präsentieren.

*Belegungsplan:*

348865	Lütticher Waffel	1 Stück	
438439	Schoko-Glasur	8 g	

# Belegempfehlungen Neuheiten

So präsentieren Sie unsere  
Neuheiten appetitlich



## BRIOCHE SCHINKEN KÄSE

So wird's gemacht:

1. Das Brioche Croissant auftauen lassen und längs halbieren.
2. Die Brioche Unter- und Oberseite mit Arla Kaergarden ungesalzen bestreichen. Anschließend die Käse- und Kochschinkenscheiben auflegen.
3. Das fertige Produkt in der Kühltheke präsentieren.



**Hinweis:** Bieten Sie Ihrem Kunden dieses Produkt als Hot Snack an.

Erhitzen Sie kurz vor dem Verkauf das Produkt im Merry Chef oder einem anderem High Speed Ofen im jeweils vorgegebenen Programm.



Brioche  
Croissant natur



Arla Kaergarden  
ungesalzen







Kochschinken



Gouda Jung  
Scheibe

### Belegungsplan:

608267	Brioche Croissant natur	1 Stück	
011958	Arla Kaergarden ungesalzen	10 g	
608149	Gouda Jung Scheibe	2 Scheiben	
608154	Kochschinken	2 Scheiben	

## So wird's gemacht:

1. Das helle Kartoffelbrötchen nach Backanleitung backen.
2. Die Kartoffelbrötchen Unter- und Oberseite mit Arla Kaergarden ungesalzen bestreichen. Anschließend das Omlette zusammen mit dem Gouda und den Bacon Slices auflegen.
3. Das fertige Produkt in der Kühltheke präsentieren.



Kartoffelbrötchen Hell



Arla Kaergarden ungesalzen



Omlette



Gouda Jung Scheibe



Crispy Sliced Bacon

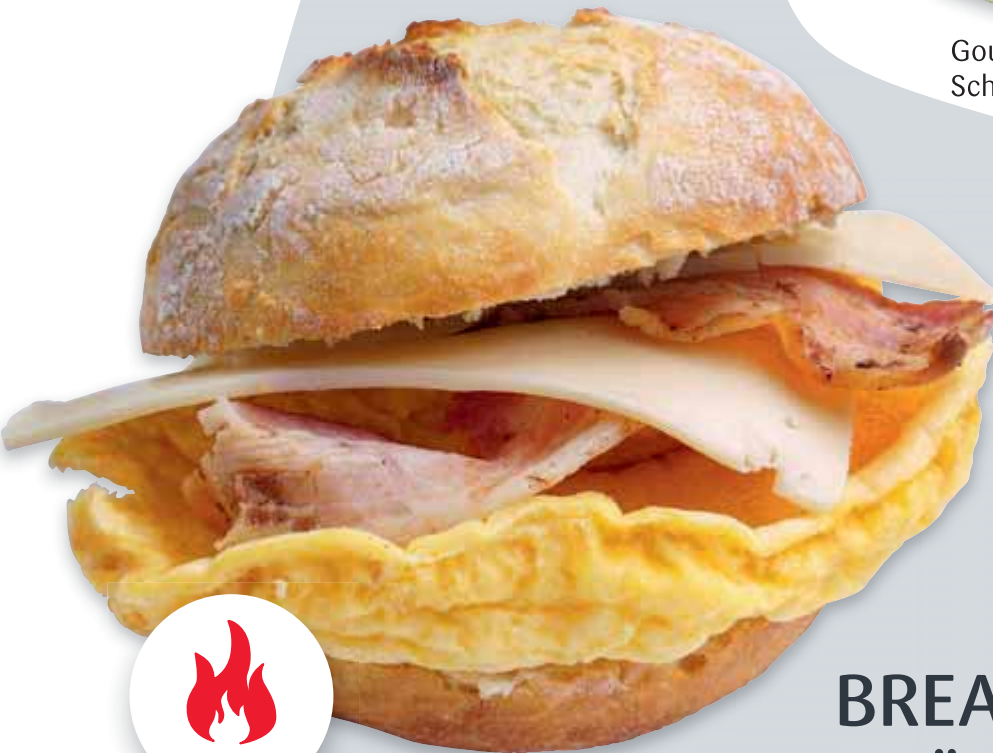

**Hinweis:** Bieten Sie Ihrem Kunden dieses Produkt als Hot Snack an.

Erhitzen Sie kurz vor dem Verkauf das Produkt im Merry Chef oder einem anderem High Speed Ofen im jeweils vorgegebenen Programm.

## BREAKFAST BRÖTCHEN

### Belegungsplan:

607108	Kartoffelbrötchen Hell	1 Stück	
608256	Omlette	1 Stück	
631163	Crispy Sliced Bacon	2 Scheiben	
608149	Gouda Jung Scheibe	1 Scheibe	
011958	Arla Kaergarden ungesalzen	10 g	

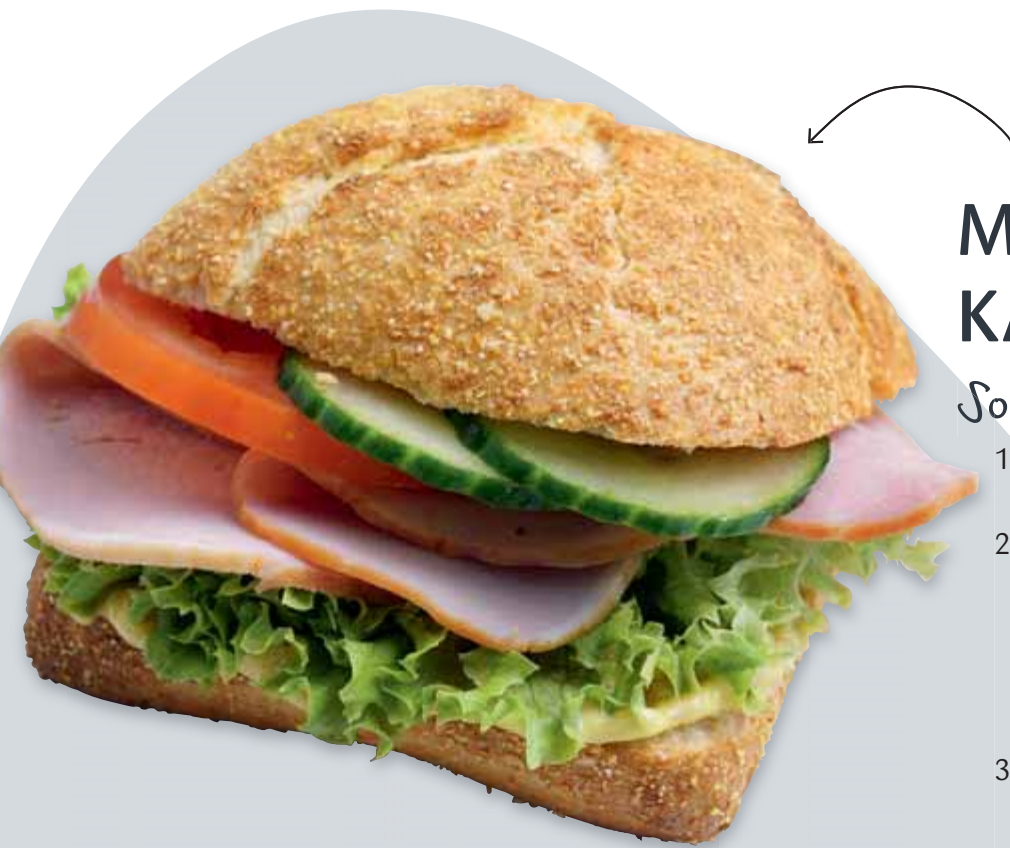





# MAISBRÖTCHEN KASSLER

## So wird's gemacht:

1. Das Maisbrötchen nach Backanleitung backen.
2. Die Maisbrötchen Unter- und Oberseite mit Dijoncreme Mediterranos bestreichen. Anschließend den Kasslerlachs zusammen mit dem Salat sowie den Tomaten - und Gurkenscheiben auflegen.
3. Das fertige Produkt in der Kühltheke präsentieren.

## Belegungsplan:

038040	Maisbrötchen	1 Stück	
447490	Dijoncreme Mediterranos	25 g	
610894	Kasslerlachs	2 Scheiben	
663090	Tomaten Intense	2 Scheiben	
148092	Lollo Bionda Blätter	10 g	
097405	Gurke	2 Scheiben	



Maisbrötchen



Kasslerlachs



Lollo Bionda  
Blätter



Dijoncreme  
Mediterranos



Gurke



Tomaten Intense

# CHILI CHEESE BRÖTCHEN

## So wird's gemacht:

1. Das dunkle Kartoffelbrötchen nach Backanleitung backen.
2. Die Kartoffelbrötchen Unter- und Oberseite mit der Chipotle Creme bestreichen. Anschließend die Chili Cheese Frikadelle zusammen mit dem Salat, dem Käse sowie den Tomaten - und Burgergurkenscheiben, den roten Zwiebelringen und dem Krautsalat auflegen.
3. Das fertige Produkt in der Kühltheke präsentieren.



## Belegungsplan:

607111	Kartoffelbrötchen Dunkel	1 Stück	
585893	Chipotle Creme mit Tabasco	15 g	
608149	Gouda Jung Scheibe	1 Scheibe	
608252	Chili Cheese Frikadelle	1 Stück	
607732	Krautsalat griechischer Art	8 g	
012422	Burgergurken	8 g	
663090	Tomaten Intense	2 Scheiben	
148092	Lollo Bionda Blätter	10 g	
474308	Rote Zwiebeln	4 Ringe	



# UNSERE SYSTEME FÜR MEHR UMSATZ

## Produktinformation Backöfen



MIWE gusto 3.0304  
ARTIKEL-NR.: 730185

## MIWE gusto 3.0304

Backofen	MIWE gusto FP
Maße (H x B x T):	550 x 600 x 662 mm
Maße (H x B x T/inkl. Wandabstand):	670 x 640 x 756 mm
Gewicht ohne Bleche:	ca. 55 kg
Max. Fassungsvermögen Blechgrößen:	3 Bleche à 445 x 350 mm
Elektrische Gesamtanschlussleistung:	3,4 kW (1 x 16A)
Schallleistungspegel:	55 dBA
Anschlusskabel:	2,50 m
Mindestwandabstand seitlich/hinten:	20 mm/60 mm
Festwasseranschluss:	R3/4" (Option)
Kondensatablauf:	1/2"-Schlauch
Schwadenabgang:	NW 50 mm (austretende Schwadentemperatur ca. 150 °C)

### Besonderheiten

- Als Stromanschluss reicht eine Schuko-Steckdose mit 16 A Absicherung
- Kabellänge am Backofen beträgt 2,50 m
- Sichere, bequeme und sprachunabhängige Bedienung mit der Festprogrammsteuerung MIWE FP
- Es gibt 12 direkt anwählbare Backprogramme, die bereits vorprogrammiert und mit Backsymbolen beschriftet ausgeliefert werden
- Türanschlag links oder rechts lieferbar
- Verschleißteile wie Türdichtung, Beleuchtung und Türschloss können in der Regel selbst ausgetauscht werden

# UNSERE SYSTEME FÜR MEHR UMSATZ

## Produktinformation Backöfen



MIWE gusto:snack  
Artikel-Nr.: 381102

## MIWE gusto:snack

Backöfen	MIWE gusto:snack
Maße (H x B x T):	550 x 600 x 630 mm
Gewicht ohne Bleche:	57 kg
Gewicht mit Dunstfang, Schwadenkondensator und Untergestell:	110 kg
Max. Fassungsvermögen Blechgrößen:	3 Bleche à 445 x 350 mm
Elektrische Gesamtanschlussleistung:	3,4 kW
Anschlusskabel:	2,50 m
Mindestwandabstand seitlich/hinten:	20 mm/120 mm
Festwasseranschluss:	R3/4"
Untergestell:	700/850/1000 x 600 x 640 mm

### Besonderheiten

- Ofenfrische Snacks zaubern in maximal 3 Minuten dank Quick Serve Technologie
- Dampfgar- und Kombifunktionen für die einfache Zubereitung von Eiern, Fleisch, Fisch und Gemüse
- Einfache und sofortige Inbetriebnahme dank Wechselstromanschluss (Schuko-Stecker)
- Intuitive Touch Control Steuerung MIWE go! vermeidet Fehlbedienungen
- Optimale Hygiene durch das vollautomatische Reinigungssystem MIWE cleaning control (Option) mit integriertem Reinigertank
- Türanschlag wählbar rechts oder links

# Betriebliche Hygiene sichern

Jeder Lebensmittelunternehmer trägt laut Gesetz die Verantwortung dafür, dass sichere Lebensmittel angeboten werden. Im Folgenden sind einige wichtige hygienische Aspekte aufgeführt.

## TIPP

**WICHTIG:** Mit einer nachvollziehbaren Dokumentation können Sie darlegen, wie Sie Ihre Sorgfaltspflicht erfüllen.

## LEGEN SIE EINE PERSON ALS SOGENANTEN „HYGIENE-BEAUFTRAGTEN“ FEST

### WARENEINGANGSPRÜFUNG

- ↪ Zustand der Ware (z.B. Bruch, Verunreinigung, Schädlingsfreiheit)
- ↪ Kontrolle der produktspezifischen Anliefertemperaturen
- ↪ Einhaltung der Mindesthaltbarkeitsdaten (MHD-Kontrolle)

### PRODUKTLAGERUNG

- ↪ Einhaltung der erforderlichen Temperaturgrenzen
- ↪ First-in-First-out beachten
- ↪ Regelmäßige Kontrollen der Haltbarkeiten
- ↪ Lagerung von Lebensmitteln mit Abstand zu Boden und Wänden
- ↪ Getrennte Lagerung von Reinigungs- und Lebensmitteln

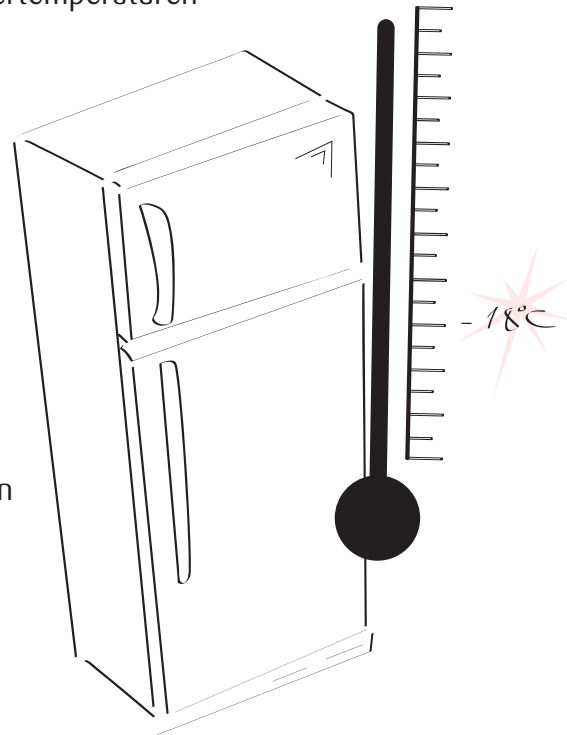
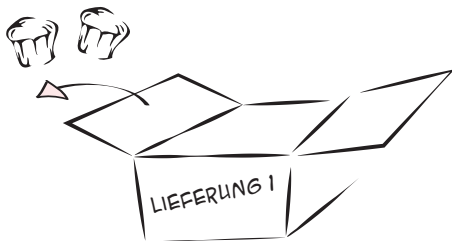

### LAGERUNG VON ANBRUCHWARE

- ↪ Hygienisches Abdecken von angebrochenen Lebensmitteln (z.B. in Boxen)
- ↪ Beutel in Tiefkühlleinrichtungen verschließen
- ↪ Anbruchware mit Entsorgungsdatum (2. MHD) kennzeichnen

### PRODUKTIONSHYGIENE

- ↗ Lebensmittel vor dem Verarbeiten sensorisch (Optik und Geruch) prüfen
- ↗ Just-in-Time produzieren
- ↗ Trennung von reinen (z.B. Brötchen schmieren) und unreinen (z.B. Gemüse waschen und putzen) Arbeiten
- ↗ Schutz vor Verunreinigungen und Fremdkörpern
- ↗ First-in-First-out beachten
- ↗ Standzeiten und Temperaturgrenzen einhalten
- ↗ Hygienische Speisenausgabe mit Zangen oder Ähnlichem
- ↗ Auf korrekte Auszeichnung der losen Ware achten
- ↗ Ausreichende Heißhaltetemperaturen (wärmer gleich 65 °C) für max. 3 h beachten



### PERSONALHYGIENE

- ↗ Kein Umgang mit Lebensmitteln, wenn Sie Krankheiten haben, die über Lebensmittel übertragen werden können (umgehend an Arbeitgeber melden!)
- ↗ Fingernägel kurz und unlackiert tragen, keine künstlichen Fingernägel
- ↗ Reinigen bzw. Desinfizieren der Hände (z.B. vor Arbeitsbeginn, nach Pausen, nach Toilettenbesuch, Niesen, Husten, Abfallentsorgung sowie nach Arbeiten mit rohen Lebensmitteln)
- ↗ Saubere Arbeitskleidung tragen
- ↗ Gleichzeitige „Geldannahme“ und Berühren von unverpackten Lebensmitteln / Speisen unbedingt vermeiden – entweder Vorgänge trennen oder Händewaschen nach „Geldannahme“

### ORDNUNG, SAUBERKEIT, RÄUMLICHKEITEN

- ↗ Toiletten dürfen nicht direkt in Räume öffnen, in denen Lebensmittel behandelt werden
- ↗ Getrennte Waschbecken zum Händewaschen und zur Vorbereitung der Lebensmittel
- ↗ Funktionierendes Warmwasser
- ↗ Funktionsfähigkeit und regelmäßige Wartung von Kühlung/Thermometer
- ↗ Reinigungspläne führen, Reinigungsergebnis protokollieren und regelmäßig kontrollieren
- ↗ Mind. tägliche Abfallentsorgung aus Räumen, in denen mit Lebensmitteln umgegangen wird
- ↗ Schädlingsbefall kontrollieren (vorzugsweise ist eine Fachfirma zu engagieren)

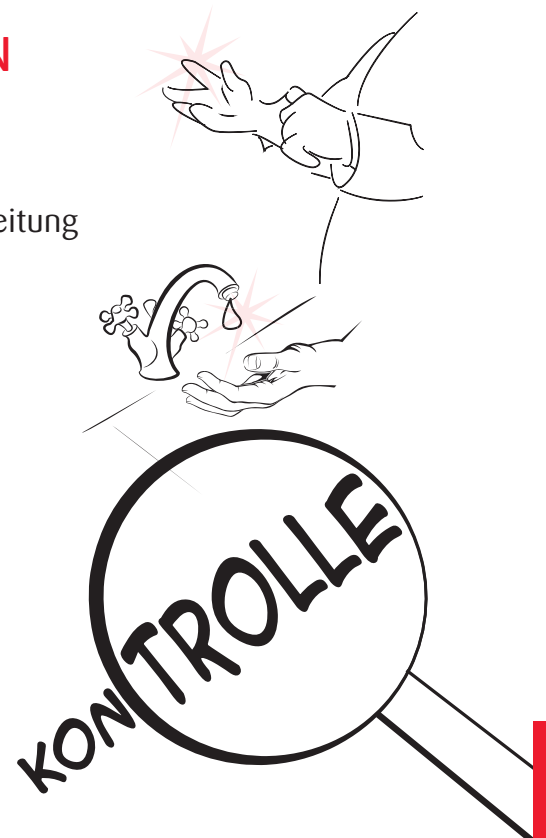

# Reklamationsbearbeitung

## Qualitätsmängel am Produkt - Was muss ich tun?

### Wichtige Informationen zur Bearbeitung von produktbezogenen Reklamationen

Wenn Sie einen Artikel reklamieren möchten, der den Qualitätsanforderungen nicht genügt, benötigen wir Ihre Unterstützung, damit Ihre Reklamation vollständig bearbeitet werden kann. Nur Sie können uns eine genaue Beschreibung des Qualitätsmangels (z.B. Schimmel, „Aufbläher“, Fremdkörper etc.) geben und Sie haben wichtige Informationen vor Ort, die Lekkerland benötigt, um Ihre Reklamation zielgerichtet bearbeiten zu können.

Bei Qualitätsmängeln ist es besonders wichtig, dass Sie diese umgehend an Ihren Lekkerland Kundenservice melden, da von dem Artikel möglicherweise eine Gesundheitsgefahr ausgeht, die auch weitere Kunden betreffen kann.

## Die folgenden Informationen benötigen wir von Ihnen:

- ↪ Artikelname, Lekkerland-Artikelnummer und EAN/Strichcode
- ↪ Beschreibung des Qualitätsmangels (so genau wie möglich)
- ↪ **MHD** (Mindesthaltbarkeitsdatum) und Losnummer  
(Das MHD und die Losnummer finden Sie auf der Einzelverpackung und/oder der Umverpackung)
- ↪ Ihre Lekkerland-Kundennummer
- ↪ Ihre Kontaktdaten für Rückfragen
- ↪ ggf. Kontaktdaten des Endverbrauchers
- ↪ Rechnungsnummer
- ↪ Foto (wenn möglich)



**!** Bitte bewahren Sie den reklamierten Artikel so lange auf, bis Sie von uns über die weitere Vorgehensweise informiert werden.

**○** Bitte lagern Sie den Artikel gemäß Lagerungshinweis (z.B. gekühlt)!



## Bearbeitung der Reklamation durch das zentrale Qualitätsmanagement (QM) von Lekkerland

Das zentrale Qualitätsmanagement erhält die Reklamationsmeldung, bewertet diese und leitet die entsprechenden Schritte ein.



## Ablauf der Reklamation:

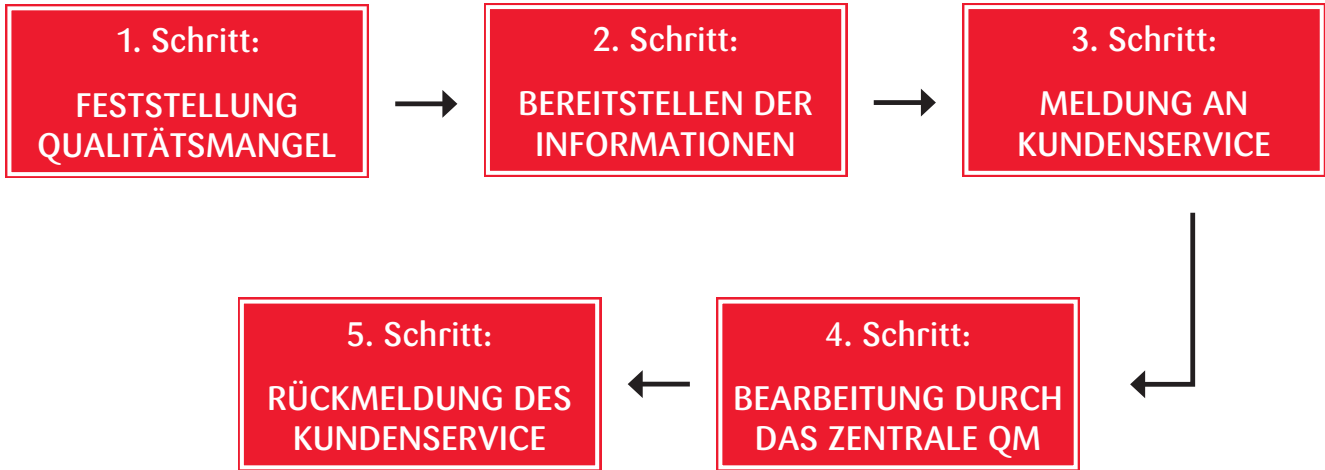

## Anruf bei Ihrem Kundenservice oder Meldung über Lekkerland24.de

(Kontaktinformationen finden Sie auf Seite 274)

Ihre Daten werden aufgenommen und an das zentrale Qualitätsmanagement weitergeleitet.



## Der Kundenservice meldet sich bei Ihnen zurück!















Sie erhalten so schnell wie möglich Rückmeldung von Ihrem Kundenservice über das weitere Vorgehen. Sie werden dann informiert, ob Sie die Ware entsorgen können oder diese abgeholt wird. Zudem wird Ihnen der weitere Verlauf der Reklamationsbearbeitung mitgeteilt.

















 **Kundenservice**  
Telefon: -444

! Unsere Qualitätssicherung steht im ständigen Kontakt mit den Lieferanten, um Ihnen eine hochwertige Produktqualität zu gewährleisten. !















# Backmatrix

	Artikelbezeichnung	Artikel-Nr.	Auftauzeit	Zubereitung	Beschwagung	Hinweise
	Bäckerbrötchen	667350		190 °C ca. 10-12 Min.	6 Sek.	Unaufgetaut zubereiten. Ofen vorheizen.
	Bäckerbrötchen	613434		ca. 200 °C 10-12 Min.	mit Dampf.	Unaufgetaut zubereiten. Ofen vorheizen.
	Baguette	069047		190 °C ca. 12 Min.		Unaufgetaut zubereiten. Ofen vorheizen.
	Baguette	115317		190 °C 13 Min.		Unaufgetaut zubereiten. Ofen vorheizen.
	Baguettebrötchen	069838		190 °C ca. 13 Min.		Unaufgetaut zubereiten. Ofen vorheizen.
	Baguettebrötchen	115800		180-200 °C 10-12 Min.		Unaufgetaut zubereiten. Ofen vorheizen.
	Baguettine Charakter	239609	1-10 Min.	190-200 °C ca. 10-12 Min.		Unaufgetaut zubereiten. Ofen vorheizen.
	Baguettine mit gemischten Saaten	239616	1-10 Min.	190-200 °C 10-12 Min.		Aufgetaut zubereiten. Ofen vorheizen. Geschlossener Abzug.
	Bauernbrötchen mit Saaten	705417		180-200 °C 10-12 Min.	ohne Dampf.	Unaufgetaut zubereiten. Ofen vorheizen.
	Bauernsandwich dunkel	637050		180-200 °C ca. 5-8 Min.	2 Sek.	Unaufgetaut zubereiten. Ofen vorheizen.
	Bauernsandwich hell	637187		180-200 °C 5-8 Min.		Unaufgetaut zubereiten. Ofen vorheizen.
	Blättermig Apfelecke	114918		190 °C ca. 23 Min.		Unaufgetaut zubereiten. Auf Backpapier legen. Ofen vorheizen.
	Blättermig-Vanillestange	060340	15 Min.	170-180 °C 22 Min.		Aufgetaut zubereiten. Ofen vorheizen.
	Börekschnecke Hackfleisch	861065		200 °C 30 Min.		Unaufgetaut zubereiten. Ofen vorheizen.
	Börekschnecke Käse	859256		200 °C 30 Min.		Unaufgetaut zubereiten. Ofen vorheizen.















Diese Backdaten werden uns von unseren Industriepartnern zur Verfügung gestellt. Sie dienen zur Orientierung und können je nach Geräteleistung variieren.

	Artikelbezeichnung	Artikel-Nr.	Auftauzeit	Zubereitung	Beschwagung	Hinweise
	Börekschnecke Spinat-Käse	859876		200 °C 30 Min.		Unaufgetaut zubereiten. Ofen vorheizen.
	Börekstick Hackfleisch	859198		190-200 °C 30 Min.		Unaufgetaut zubereiten. Ofen vorheizen.
	Börekstick Spinat-Käse	858566		200 °C 30 Min.		Unaufgetaut zubereiten. Ofen vorheizen.
	Börekstick Käse	859441		190-200 °C 30 Min.		Unaufgetaut zubereiten. Ofen vorheizen.
	Brinkchen Spitzbrötchen	274775		200-220 °C 8-10 Min.	5 Sek.	Unaufgetaut zubereiten. Ofen vorheizen.
	Buttercroissant mit Frankfurter Wurst	070368	20 Min.	160-180 °C 18-20 Min.	viel Dampf.	Aufgetaut zubereiten. Ofen vorheizen. Nach 8 Min. Backzeit den Zug öffnen.
	Buttercroissant mit Nuss-Nougatcreme	114925	20 Min.	175-180 °C 18 Min.	viel Dampf.	Aufgetaut zubereiten. Ofen vorheizen.
	Buttercroissant mit Schokoladencreme	114672	25 Min.	175-180 °C 18 Min.	viel Dampf.	Aufgetaut zubereiten. Ofen vorheizen.
	Buttergipfel Französisch	114514	ca. 25 Min.	175-180 °C ca. 18 Min.	5-6 Sek., viel Dampf.	Aufgetaut zubereiten. Ofen vorheizen.
	Butter-Laugenspitze	032437	ca. 30 Min.	170 °C ca. 20 Min.		Angetaut zubereiten. Ofen vorheizen. Den Zug 5 Min. vor Ende der Backzeit öffnen.
	Butter-Quarktasche	373499	ca. 120 Min.	180 °C 8 Min.		Nur auftauen oder unaufgetaut im Ofen erwärmen.
	Butter-Schinken-Käse-Croissant	610562		175-180 °C 18 Min.	mit Dampf.	Unaufgetaut zubereiten. Ofen vorheizen.
	Butter-Schinken-Käse-Croissant	607372	30 Min.	180 °C 18-20 Min.		Unaufgetaut zubereiten. Ofen vorheizen.
	Choco Chunk Cookie XL	536494	20 Min.	150-170 °C 13-15 Min.		Aufgetaut zubereiten. Ofen vorheizen.
	Ciabatta-Brötchen	850686	10 Min.	190-220 °C ca. 10-15 Min.		Aufgetaut zubereiten. Ofen vorheizen.















# Backmatrix

	Artikelbezeichnung	Artikel-Nr.	Auftauzeit	Zubereitung	Beschwadung	Hinweise
	Ciabatta-Brötchen	114247	10 Min.	200-210 °C ca. 15 Min.		Aufgetaut zubereiten. Ofen vorheizen.
	Croissant	607597		180-200 °C 18 Min.		Unaufgetaut zubereiten. Ofen vorheizen.
	Croissant de Tradition	547448	15-20 Min.	180 °C 18 Min.		Aufgetaut zubereiten. Ofen vorheizen.
	Croissant gefüllt mit Marzipan und Mandeldekor	764303	15-20 Min.	175-180 °C ca. 20 Min.	5-6 Sek.	Aufgetaut zubereiten. Ofen vorheizen.
	Croissant gefüllt mit Schokolade	094479	25 Min.	175-180 °C 22 Min.		Aufgetaut zubereiten. Ofen vorheizen.
	Croissant gefüllt mit Schokolade und Puddingcreme	524387	30 Min.	190 °C 18-20 Min.	10 Sek., viel Dampf.	Aufgetaut zubereiten. Ofen vorheizen.
	Croissant Napolitana	606737	ca. 30 Min.	180 °C 20-22 Min.	viel Dampf.	Aufgetaut zubereiten. Ofen vorheizen.
	Fitnessbrötchen mit Karotte	087456		210 °C ca. 8-10 Min.		Aufgetaut zubereiten. Ofen vorheizen.
	Fladenbrot	641383	30 Min.	200-220 °C 8 Min.	3 Sek.	Angetaut zubereiten. Ofen vorheizen.
	Flagette	381986	30 Min.	180 °C 6-8 Min.		Aufgetaut zubereiten. Ofen vorheizen.
	Flammkuchen Ciabatta	608239		180 °C 10-12 Min.		Unaufgetaut zubereiten. Ofen vorheizen.
	Focaccia Kräuter	764358		180 °C 12-15 Min.		Unaufgetaut zubereiten. Ofen vorheizen.
	Franzbrötchen	059783	10-15 Min.	160-180 °C 15-18 Min.		Aufgetaut zubereiten. Die Oberseite in Zucker drücken und backen. Zug vor Ende der Backzeit ziehen.
	Franzbrötchen/ Zimtplunder	568314	10-15 Min.	170-190 °C 16-18 Min.	12 Sek.	Aufgetaut zubereiten. Ofen vorheizen.
	Frischkäse-Laugen-Croissant	156623	20-30 Min.	170 °C 18-20 Min.	mit Dampf.	Aufgetaut zubereiten. Ofen vorheizen.















Diese Backdaten werden uns von unseren Industriepartnern zur Verfügung gestellt. Sie dienen zur Orientierung und können je nach Geräteleistung variieren.

	Artikelbezeichnung	Artikel-Nr.	Auftauzeit	Zubereitung	Beschwagung	Hinweise
	Frühstücksbrötchen Schrippe	470442		200 °C 10-12 Min.	ca. 3-5 Sek.	Unaufgetaut zubereiten. Ofen vorheizen.
	Geflügelrolle	607190	15 Min.	170-175 °C 24 Min.		Aufgetaut zubereiten. Ofen vorheizen.
	Geflügelrolle	566681	10-15 Min.	170-180 °C 18-22 Min.		Aufgetaut zubereiten. Ofen vorheizen.
	Hausbrot aus dem Holzofen	828951		200-220 °C 20-25 Min.		Unaufgetaut zubereiten. Ofen vorheizen.
	Himbeer-Quark-Körbchen	607060		165-175 °C 20-22 Min.		Unaufgetaut zubereiten. Ofen vorheizen.
	Homestyle Burger Bun	831049		220 °C ca. 3 Min.		Unaufgetaut zubereiten. Ofen vorheizen.
	Kaiser-Mohnbrötchen	482326		190-200 °C 10-12 Min.	mit Dampf.	Unaufgetaut zubereiten. Ofen vorheizen.
	Kaisersemmel	638860		200-220 °C 8-10 Min.	3 Sek.	Unaufgetaut zubereiten. Ofen vorheizen
	Kaiser-Sesambrötchen	482319		190-200 °C 10-12 Min.	4-6 Sek.	Unaufgetaut zubereiten. Ofen vorheizen.
	Kartoffelbrötchen dunkel	832102		200 °C 4-6 Min.	ca. 3 Sek.	Unaufgetaut zubereiten. Ofen vorheizen.
	Kartoffelbrötchen dunkel	610565		200 °C 10-12 Min.	mit Dampf.	Unaufgetaut zubereiten. Ofen vorheizen.
	Kartoffelbrötchen dunkel	607111	30-60 Min.	185-195 °C 10 Min.	30 Sek.	tiefgekühlt
	Kartoffelbrötchen hell	833001		200 °C 4-6 Min.	mit Dampf.	Unaufgetaut zubereiten. Ofen vorheizen.
	Kartoffelbrötchen hell	610566		200 °C 10-12 Min.	mit Dampf.	Unaufgetaut zubereiten. Ofen vorheizen.
	Kartoffelbrötchen hell	607108	30-60 Min.	185-195 °C 10 Min.	30 Sek.	Aufgetaut zubereiten. Ofen vorheizen.















# Backmatrix

	Artikelbezeichnung	Artikel-Nr.	Auftauzeit	Zubereitung	Beschwadung	Hinweise
	Kartoffelbrötchen Körner	607110	30-60 Min.	185-195 °C 10 Min.	30 Sek.	Aufgetaut zubereiten. Ofen vorheizen.
	Kartoffelbrötchen Körner	830842		200 °C 10-12 Min.	mit Dampf.	Unaufgetaut zubereiten. Ofen vorheizen.
	Käsebrötchen	879970	ca. 15 Min.	180 °C 6-8 Min.		Aufgetaut zubereiten. Ofen vorheizen.
	Käse-Mozzarella-Fächer	585817	ca. 20 Min.	180-200 °C ca. 18-22 Min.	6 Sek.	Aufgetaut zubereiten. Ofen vorheizen.
	Knusperstick mit Mohn & Käse-Tomaten Füllung	585677	15 Min.	180-190 °C ca. 20 Min.		Aufgetaut zubereiten. Ofen vorheizen.
	Körner Pyramiden Brötchen	067718		190-200 °C ca. 15 Min.		Unaufgetaut zubereiten. Ofen vorheizen.
	Korn-Quark-Stange	460455	20 Min.	180 °C 5 Min.	4-6 Sek.	Angetaut zubereiten. Ofen vorheizen.
	Kürbiskernbrötchen	610560		180 °C 10-12 Min.		Unaufgetaut zubereiten. Ofen vorheizen.
	Kürbiskernbrötchen	045347		210 °C ca. 8-10 Min.		Aufgetaut zubereiten. Ofen vorheizen.
	Laugenbrezel „bayrische Art“	607107		170 °C 15 Min.		Unaufgetaut zubereiten. Ofen vorheizen.
	Laugenbrezel "bayrische Art"	327146	ca. 20 Min.	180 °C 12 Min.		Am Ende der Auftauzeit mit Salz bestreuen. Ofen vorheizen.
	Laugenbrezel mit Kräuterbutter gefüllt	847745		180 °C 2 Min.		Aufgetaut zubereiten. Ofen vorheizen.
	Laugenbrezel "schwäbische Art"	677498	ca. 20 Min.	190 °C 14 Min.		Am Ende der Auftauzeit mit Salz bestreuen. Ofen vorheizen.
	Laugenbrezel "schwäbische Art"	613435	20 Min.	190 °C 14 Min.		Am Ende der Auftauzeit mit Salz bestreuen. Ofen vorheizen.
	Laugenbrezel XXL	607142	30 Min.	180 °C 12-15 Min.		Nach dem Auftauen mit Salz bestreuen. Ofen vorheizen.















Diese Backdaten werden uns von unseren Industriepartnern zur Verfügung gestellt. Sie dienen zur Orientierung und können je nach Geräteleistung variieren.

	Artikelbezeichnung	Artikel-Nr.	Auftauzeit	Zubereitung	Beschwagung	Hinweise
	Laugenbrötchen	522154	ca. 50 Min.	160 °C 16 Min.		Am Ende der Auftauzeit mit Salz bestreuen. Angetaut zubereiten. Ofen vorheizen. Zug öffnen.
	Laugenbrötchen	607141	50 Min.	160 °C 16 Min.		Aufgetaut zubereiten. Ofen vorheizen. Mit offenem Zug.
	Laugen-Croquette	606274		165-175 °C 20-22 Min.		Unaufgetaut zubereiten. Ofen vorheizen.
	Laugenecke	147826	15 Min.	165-175 °C 20-22 Min.		Aufgetaut zubereiten. Ofen vorheizen.
	Laugen-Fußballbrötchen	546885	30 Min.	170 °C 4 Min.		Aufgetaut zubereiten. Ofen vorheizen.
	Laugenkornecke	822893	10-15 Min.	165-175 °C 20-22 Min.	viel Dampf.	Angetaut zubereiten. Ofen vorheizen. Nach 18 Min. Backzeit den Zug öffnen.
	Laugenkrone	607324	ca. 20 Min.	170 °C ca. 15 Min.		Am Ende der Auftauzeit mit Salz bestreuen. Ofen vorheizen.
	Laugenstange	613436	ca. 30 Min.	180 °C 10-12 Min.		Am Ende der Auftauzeit mit Salz bestreuen. Ofen vorheizen.
	Laugenstange Teigling	085583	ca. 30 Min.	180 °C ca. 10-12 Min.		Am Ende der Auftauzeit mit Salz bestreuen. Ofen vorheizen.
	Laugentwister Frischkäse	352996		160-180 °C 18-22 Min.	3 Sek.	Unaufgetaut zubereiten. Ofen vorheizen.
	Laugentwister Mediterran	352718		160-180 °C 18-22 Min.	3 Sek.	Unaufgetaut zubereiten. Ofen vorheizen.
	Laugenzopf	602270	ca. 20 Min.	190 °C ca. 15 Min.		Am Ende der Auftauzeit mit Salz bestreuen. Ofen vorheizen.
	Maisbrötchen	038040		180-190 °C ca. 8-10 Min.	5 Sek.	Unaufgetaut zubereiten. Ofen vorheizen.
	Marmor-Croissant	348923	10-15 Min.	165-175 °C 20-22 Min.	viel Dampf.	Aufgetaut zubereiten. Ofen vorheizen. Nach 18 Min. Backzeit den Zug öffnen.
	Marzipan Buttercroissant	156825	20-30 Min.	170 °C 18-20 Min.	mit Dampf.	Aufgetaut zubereiten. Ofen vorheizen.





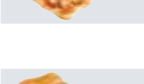









# Backmatrix

	Artikelbezeichnung	Artikel-Nr.	Auftauzeit	Zubereitung	Beschwadung	Hinweise
	Marzipan croissant	610561		175 -180 °C 18 Min.	mit Dampf.	Unaufgetaut zubereiten. Ofen vorheizen.
	Maxi Buttergipfel	382289	15-20 Min.	170-180 °C ca. 18 Min.	viel Dampf.	Aufgetaut zubereiten. Ofen vorheizen.
	Maxi Kornknacker	705513		180-185 °C 12-15 Min.	4-6 Sek., etwas Dampf.	Unaufgetaut zubereiten. Ofen vorheizen.
	Maxi Laugen-Buttergipfel	126525	15-20 Min.	170-180 °C 18 Min.	3-4 Sek., viel Dampf.	Aufgetaut zubereiten. Ofen vorheizen.
	Maxi Nussschnecke	705568	ca. 30 Min.	180 °C 19-25 Min.		Aufgetaut zubereiten. Ofen vorheizen.
	Mehrkornbrötchen	764389		180-200 °C 10-12 Min.		Unaufgetaut zubereiten. Ofen vorheizen.
	Mehrkornbrötchen	045289		210 °C ca. 8-10 Min.		Aufgetaut zubereiten. Ofen vorheizen.
	Mexico-Stange	280351	10-15 Min.	170-190 °C 18-22 Min.		Aufgetaut zubereiten. Ofen vorheizen.
	Milchcreme- Buttercroissant	156894	20-30 Min.	170 °C 18-20 Min.	mit Dampf.	Aufgetaut zubereiten. Ofen vorheizen.
	Milchschokolade Croissant	822800		170 °C 21-23 Min.		Unaufgetaut zubereiten. Ofen vorheizen.
	Nuss-Nougatcreme Gipfel	279232		190-210 °C 18 Min.	viel Dampf.	Unaufgetaut zubereiten. Ofen vorheizen. Nach 10 Min. Backzeit den Zug öffnen.
	Nuss-Nougatcreme- Buttercroissant	157008	20-30 Min.	170 °C 18-20 Min.	mit Dampf.	Aufgetaut zubereiten. Ofen vorheizen.
	Pain aux 3 Chocolats	704234		170 °C 21-23 Min.		Unaufgetaut zubereiten. Ofen vorheizen.
	Panini gegrillt	393093	10 Min.	180 °C ca. 5 Min.		Aufgetaut zubereiten. Ofen vorheizen.
	Pide Teigschiffchen	607316		180 °C 10-12 Min.		Unaufgetaut zubereiten. Ofen vorheizen.















Diese Backdaten werden uns von unseren Industriepartnern zur Verfügung gestellt. Sie dienen zur Orientierung und können je nach Geräteleistung variieren.

	Artikelbezeichnung	Artikel-Nr.	Auftauzeit	Zubereitung	Beschwagung	Hinweise
	Pizza Donut Margherita	872444		200 °C 10 Min.		Unaufgetaut zubereiten. Ofen vorheizen.
	Pizza Donut Putensalami	872595		200 °C ca. 10 Min.		Unaufgetaut zubereiten. Ofen vorheizen.
	Pizza Salami	785457		200 °C ca. 10 Min.		Unaufgetaut zubereiten. Ofen vorheizen.
	Pizza Schinken	761651		200 °C ca. 10 Min.		Unaufgetaut zubereiten. Ofen vorheizen.
	Pizza Snack Classico	038160		170 °C 13 Min.		Unaufgetaut zubereiten. Ofen vorheizen.
	Pizza Snack Margherita	038115		170 °C 13 Min.		Unaufgetaut zubereiten. Ofen vorheizen.
	Pizza Snack Salami	715288		170 °C 13 Min.		Unaufgetaut zubereiten. Ofen vorheizen.
	Pizza Thunfisch	785440		200 °C ca. 10 Min.		Unaufgetaut zubereiten. Ofen vorheizen.
	Pizza Tomate Mozzarella Pesto	608308		200 °C ca. 10 Min.		Unaufgetaut zubereiten. Ofen vorheizen.
	Premium Buttercroissant	607373	15-20 Min.	190-200 °C ca. 18 Min.	mit Dampf.	Aufgetaut zubereiten. Ofen vorheizen.
	Premium Geflügelrolle	820691	ca. 10-15 Min.	170-190 °C 18-22 Min.		Aufgetaut zubereiten. Ofen vorheizen.
	Premium Pizza Caprese	360678		170 °C 13 Min.		Unaufgetaut zubereiten. Ofen vorheizen. Zubereitung auf einem beschichteten Backblech ohne Backpapier.
	Premium Pizza Salami	361231		170 °C 13 Min.		Unaufgetaut zubereiten. Ofen vorheizen. Zubereitung auf einem beschichteten Backblech ohne Backpapier.
	Quarktasche	376963	20-30 Min.	180-200 °C 18-20 Min.		Aufgetaut auf Backpapier zubereiten.
	Roggenbrötchen	639276		200-220 °C 8-10 Min.	3 Sek.	Unaufgetaut zubereiten. Ofen vorheizen.

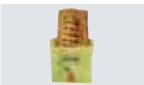
# Backmatrix

	Artikelbezeichnung	Artikel-Nr.	Auftauzeit	Zubereitung	Beschwadung	Hinweise
	Rustikales Baguette dunkel	034033		200 °C 10-12 Min.		Unaufgetaut zubereiten. Ofen vorheizen.
	Saatenbrötchen	480648		210 °C ca. 8-10 Min.		Unaufgetaut zubereiten. Ofen vorheizen.
	Salted Caramel Tasche	606390	20 Min.	170-190 °C 18 -22 Min.		Aufgetaut zubereiten. Ofen vorheizen.
	Schinken-Käse-Croissant (ganze Scheibe)	114367	ca. 25 Min.	175-180 °C ca. 18 Min.		Aufgetaut zubereiten. Ofen vorheizen.
	Schinken-Käse-Gipfel	070015		190-210 °C 18 Min.	viel Dampf.	Unaufgetaut zubereiten. Ofen vorheizen. Nach 10 Min. Backzeit den Zug öffnen.
	Schnittbrötchen	830835		180-200 °C 10-12 Min.	ca. 2 Sek.	Unaufgetaut zubereiten. Ofen vorheizen.
	Schnittbrötchen bemehlt	710358		180 °C 10-12 Min.	2-3 Sek., etwas Dampf.	Unaufgetaut zubereiten. Ofen vorheizen.
	Schokobrötchen XL	757284	30 Min.	170-190 °C ca. 20-22 Min.		Aufgetaut zubereiten. Ofen vorheizen.
	Schoko Croissant	610563		175 -180 °C 18 Min.	mit Dampf.	Unaufgetaut zubereiten. Ofen vorheizen.
	Schoko-Nuss-Croissant	607638		170 °C 16-18 Min.		Unaufgetaut zubereiten. Ofen vorheizen
	Schusterjung	045330		210 °C 8-10 Min.		Aufgetaut zubereiten. Ofen vorheizen.
	Sennerfladen	374850	20 Min.	200 °C 10-12 Min.	4-6 Sek.	Angetaut zubereiten. Ofen vorheizen.
	Simit-Ring	859725		220 °C ca. 20 Min.		Unaufgetaut zubereiten. Ofen vorheizen.
	Sonnenblumenbrötchen	045258		210 °C ca.8-10 Min.		Aufgetaut zubereiten. Ofen vorheizen.
	Steinofen Dinkelbrötchen	705304		200 °C 10-12 Min.	3-4 Sek.	Unaufgetaut zubereiten. Ofen vorheizen.

Diese Backdaten werden uns von unseren Industriepartnern zur Verfügung gestellt. Sie dienen zur Orientierung und können je nach Geräteleistung variieren.

	Artikelbezeichnung	Artikel-Nr.	Auftauzeit	Zubereitung	Beschwagung	Hinweise
	Steinofen Kaiserbrötchen	613433		180 °C 8-10 Min.	mit Dampf.	Unaufgetaut zubereiten. Ofen vorheizen.
	Stick Hackfleisch	784945		180 °C 25-30 Min.	20 Sek.	Mit Backpapier. Unaufgetaut zubereiten. Ofen vorheizen.
	Stick Spinat-Weißkäse	708549		180 °C 25-30 Min.		Mit Backpapier. Unaufgetaut zubereiten. Ofen vorheizen.
	Stick Weißkäse	708885		180 °C 25-30 Min.		Mit Backpapier. Unaufgetaut zubereiten. Ofen vorheizen.
	Super Laugenbrezel	330885	ca. 30 Min.	180 °C 12-15 Min.		Am Ende der Auftauzeit mit Salz bestreuen. Ofen vorheizen.
	Toskanisches Brötchen	764430		200 °C 10-12 Min.		Unaufgetaut zubereiten. Ofen vorheizen.
	Triple Choco Cookie XL	536641	ca. 20 Min.	150-170 °C 13-15 Min.		Aufgetaut oder unaufgetaut zubereiten.
	Veganes Croissant Blaubeere	608275		170 °C 21-23 Min.		Unaufgetaut zubereiten. Ofen vorheizen.
	Veggie Mühlendog	608251	ca. 20 Min.	160-170 °C 18 Min.	etwas Dampf.	Aufgetaut zubereiten. Ofen vorheizen.
	Vitalbrötchen mit Karotte	352345		200 °C 6-8 Min.		Unaufgetaut zubereiten. Ofen vorheizen.
	Weltmeisterbrötchen	032499		210 °C ca. 8-10 Min.		Aufgetaut zubereiten. Ofen vorheizen.
	Wienerle Croissant	460493	15-20 Min.	180 °C ca. 20 Min.	10 Sek., viel Dampf.	Aufgetaut zubereiten. Ofen vorheizen.
	XL Vanilla-Gipfel	071109		190-210 °C 20 Min.	viel Dampf.	Unaufgetaut zubereiten. Ofen vorheizen. Nach 10 Min. Backzeit den Zug öffnen.
	XXL Brinkchen	638606		200-220 °C 10-12 Min.	3 Sek.	Unaufgetaut zubereiten. Ofen vorheizen.

# Produktindex

Produkt	Seite	Produkt	Seite	Produkt	Seite
Almighurt .....	234	Börekstick Hackfleisch.....	140	Classic Leberkäse Block .....	165
Almondy Caramel & Peanut.....	58, 129	Börekstick Spinat-Käse.....	141	Classic Leberkäse geschnitten .....	152, 167
American Brownie mit Dekorpuder ....	68, 130	Börekstick Käse .....	140	Creamstick.....	59, 125
American Brownie mit Streuseln .....	68, 130	Brinkchen Spitzbrötchen .....	78	Crema Café Kaffeeweißer .....	30
American Rip-Hacksteak (120 g).....	173	Brioche Bun.....	89	Crispy Sliced Bacon .....	153
Amerikaner mit heller Glasur.....	59, 136	Brioche Croissant Dark .....	116	Croissant.....	49, 104
Ananas .....	228	Brioche Croissant Natur .....	116	Croissant de Tradition .....	104
Apfel-Pudding Streuselschnecke.....	59, 135	Bruschetta .....	188	Croissant gefüllt mit Marzipan und Mandeldekor .....	113
Apfel-Streuseltörtchen.....	68, 130	Bubble Gum Donut.....	60, 118	Croissant gefüllt mit Schokolade .....	110
ASC Norwegischer Räucherlachs.....	185	Burgergurken .....	208	Croissant gefüllt mit Schokolade und Puddingcreme .....	110
Back-Bistro-Frikadelle .....	159	Butter 82 % .....	186	Croissant Napolitana .....	110
Bäckerbrötchen.....	43, 77, 78	Butter 82% mild gesäuert .....	233	Crunchy Chik'n® Burger (94 g).....	171
Baguette .....	87	Buttercroissant mit Frankfurter Wurst ....	115	Crunchy Chik'n® Burger (135 g) .....	171
Baguettebrötchen .....	86	Buttercroissant .....	108	Curry Gewürzketchup delikat .....	192
Baguette Kräuter.....	232	Buttercroissant .....	106	Curry Snack Aufstrich.....	199
Baguettine Charakter .....	87	Buttercroissant mit Schokoladencreme.....	106	Currywurstsauce .....	199
Baguettine mit gemischten Saaten.....	87	Buttergipfel Französisch .....	105	Dallmayr Prodomo .....	22
Banana Milch-Drink .....	218	Butterkuchen .....	68	Dampfbratwurst (100 g) .....	156
Barbecue Sauce .....	199	Butter-Laugenspitze .....	96	Dark Chocolate Muffin POF .....	68
Bärenmarke Kaffeetraum 8 %.....	29	Butter-Quarktasche.....	59, 126	Dark Chocolate Muffin, vegan.....	120
Basilikumcreme Mediterranos .....	188	Butter-Schinken-Käse-Croissant.....	50, 114	Deckel für Kaffeebecher neutral 0,2 L + 0,3 L .....	36
Basilikum Pesto.....	188	Buttertoast .....	90	Deckel für Kaffeebecher neutral 0,4 L.....	36
Bauernbrötchen mit Saaten.....	79	Café Casino Plus Eduscho.....	22	Deckel to go 0,2 L .....	35
Bauernsandwich dunkel.....	87	Café Classic kräftig.....	22	Deckel to go 0,3 L .....	36
Bauernsandwich hell .....	87	Café Classic Mild Pouche .....	22	Deckel To go Becher 0,2 L.....	35
Bautzner Senf mittelscharf.....	196, 197	Café Crema.....	14, 42	Deckel To go Becher 0,3 L / 0,4 L .....	35
Bautzner Tomatenketchup.....	193	Café Creme Classique.....	22	Delikate Fleischwurst .....	153
Becherhalter 2er .....	39	Caffé Latte .....	218	Dicke Bockwurst .....	51, 154
Becherhalter 4er .....	39	Caffé Latte Cappuccino .....	216	Dijoncreme Mediterranos .....	188
Berliner mit Mehrfruchtfüllung .....	58, 124	Caffé Latte Espresso .....	216	Dinkelvollkornbrot Fleischwurst .....	223
Berliner mit Mehrfruchtfüllung und süßem Schnee .....	59, 125	Caffé Latte Latte Macchiato .....	216	Dinkelvollkornbrot Frischkäse.....	223
Berliner Mohnschnecke .....	59, 135	Cappuccino .....	218	Dom-Deckel "pure" für To go Becher 0,2 L, ø 8 cm.....	38
Beste Remoulade .....	191	Caramel Macchiato .....	218	Dom-Deckel „pure“ für To go Becher 0,3 L / 0,4 L, ø 9 cm .....	38
Bierschinken .....	50, 153	Caramel Macchiato .....	218	Donauwelle.....	72, 130
Big Nose Donut.....	65	CBC Brazil Café Crema.....	14	Donut Big Nose.....	119
Black Donut.....	60, 118	CBC Brazil Espresso .....	14	Donut Blue Monster .....	62, 117
Black Label Premium Donut		CBC Brazil Filterkaffee.....	22	Donut Cookie.....	62, 118
Chocolate Cake .....	60, 117	Cheddar 50 % .....	178	Donut dunkel .....	62, 117
Black Label XXL Muffin		Cherry Cheese Muffin .....	65, 121	Donut Erdbeere-Joghurt gefüllt .....	62, 118
Blueberry Burst .....	65, 121	Chik'n® Fingers Buttermilk (25-40 Stück).....	172	Donut Happy Dino .....	65, 119
Black Label XXL Muffin		Chili Cheese Frikadelle .....	158	Donut hell/dunkel .....	62, 118
Chocolate Overkill.....	65, 121	Chili Leberkäse Block .....	167	Donut Kiddy.....	65, 119
Black Label XXL Muffin		Chili Leberkäse geschnitten .....	152, 167	Donut Nusstraum gefüllt.....	62, 118
Poppy Lemon .....	65, 121	Chipotle Creme mit Tabasco.....	188	Donut Vanille gefüllt.....	62, 118
Blätterteig Apfelecke.....	126	Choco Chunk Cookie XL.....	132	Double Belgian Chocolate Cookie.....	76, 132
Blätterteig-Vanillestange.....	135	Choco Latte Classic.....	217	Double Shot.....	217
Bockwurst.....	51, 154	Chocomel H-Kakao .....	218		
Börekschnecke Hackfleisch .....	141	Ciabatta-Brötchen.....	87		
Börekschnecke Käse .....	141	Classic Leberkäse 2er Schnitten.....	167		
Börekschnecke Spinat-Käse.....	141				

# Produktindex

Produkt	Seite
Edamer Scheiben 40 %	178
Eduscho To go Becher 0,2 L	35
Eduscho To go Becher 0,3 L	35
Eier	202
Eifix Omelett gebräunt	202
Eifix Vollei	203
Ei-Patty mit Schnittlauch	203
Eirolle	203
Eisbergsalat	206
Emmentaler 45 %	50, 178
Emmentaler gerieben 45 %	50, 179
Erdbeere-Buttermilch-Schnitte	68, 130
Erdbeer Milch-Drink	218
ESL Fit Milch 1,5 %	27, 232
ESL Vollmilch 3,5 %	27, 232
Espresso	14, 43
Exquisa Cheesecake Lemon	232
Exquisa Frischkäse Der Sahnige Kräuter	187, 233
Exquisa Frischkäse Der Sahnige Natur	187, 233
Exquisa Käsekuchen-Snack	131, 232
Farmersalat	210
Feige-Honig-Senf Creme	188
Feiner Nudelsalat	233
Feinkristall Zucker	30
Feinster Apfelkuchen	72, 129
Filly Berry Donut	60, 118
Filly Vanilli Donut	60, 117
Filterkaffee	17, 43
Finesse Hähnchen Ofen	233
Finesse Schinken	232
Fire Roasted Chik'n® Fingers (22-32 Stück)	172
Fire Roasted Chik'n® Steak (13-19 Stück)	173
Fitnessbrötchen mit Karotte	80
Fladenbrot	85
Flaguette	83
Flammkuchen Ciabatta	142
Focaccia Kräuter	84
Fol Epi 13 Scheiben	178
Fol Epi 22 Scheiben	178
Frankfurter Rindswurst (100 g)	156
Franzbrötchen	128
Franzbrötchen/Zimtplunder	128
Frico Gouda jung Scheiben	231
Frikadelle	158, 159
Frische Eier	50, 202, 203, 233
Frischkäse-Laugen-Croissant	98, 115
Frischkäse natur	187
Frühstücksbrötchen Schrippe	77
Frühstücksmüsli Heidelbeere Holunder	227
Frühstücksmüsli Schoko Kirsch	227
Fruity Blueberry Muffin, vegan	68, 121

Produkt	Seite
Gebratene Hähnchenbrustfilets (7 Stück)	172
Gebratenes Hähnchenformschnitzel	164
Gebratenes Schweineschnitzel	161
Gedeckter Apfelkuchen	68, 130
Geflügel Bockwurst	154
Geflügelrolle	50, 139
Gegrillte Edeltruhahnbrust	149
Gegrillte, marinierte Paprika rot	207
Gegrillte, marinierte Zucchini	207
Genuss Saftschinken	232
Géramont Scheiben	178
Geräucherter Frühstücksschinken	148
Geräucherter Rollsaftschinken	148
Gewürzöl Pfeffer	200
Goldquell Sonnenblumenmargarine 80 %	186
Gouda 48 %	178
Gouda gerieben 48 %	50, 179
Gouda Jung 48 %	50, 177
Gouda Mittelalt 48 %	50, 178
Grana Padano gehobelt	179
Gran Espresso	16
Green Heroes Chik'n® Burger (90 g)	170, 183
Green Heroes Knusper Schnitzel (100 g)	182
Green Oat Burger (110 g)	182
Grilled Tortillas Ø 30cm	85
Grill & Ofen Kräuter	231
Gurke	206
Gurken in Scheiben	206
Haferdrink Barista	27
Hafer Kaffee	219
Hafer Kakao	219
Hafer Vanille	218
Hähnchen + Spinat	233
Hähnchenbrustgeschnetzeltes	173
Hähnchenschnitzel in Knusperpanade (130 g)	164
Hamburger Brötchen mit Sesam	89
Hamburger Sauce	199
Hardy's Hack-Ribs	172
Hausbrot aus dem Holzofen	90
Hausbrot geschnitten	90
Hellmann's Mayonnaise	191
Hellmann's Senf	196
Hellmann's Tomatenketchup	192
Himbeere Brownie	68, 129
Himbeer-Quark-Körbchen	135
H-Milch 0,3 %	27
H-Milch 1,5 %	26, 27, 42
H-Milch 1,5 % Baseline	26, 43
H-Milch 3,5 %	26, 27, 43
H-Milch 3,5 % Baseline	27, 43
H-Milch Laktosefrei 1,5 %	27
Holz-Rührstäbchen 14 cm	39

Produkt	Seite
Holz-Rührstäbchen 17 cm	39
Homestyle Burger Bun	89
H-Schlagsahne 30 %	29
Ingwer Shot	229
Italienischer Landschinken "Prosciutto Crudo"	148
Jacobs Krönung	22
Joghurt-Rahm-Aufstrich Curry	187
Joghurt-Rahm-Aufstrich getrocknete Tomate & Basilikum	188
Joghurt-Rahm-Aufstrich Gurke Meerrettich	188
Joghurt-Rahm-Aufstrich Schnittlauch & Petersilie	188
Kaergarden ungesalzen	186, 232
Kaffeebecher neutral 0,2 L	36
Kaffeebecher neutral 0,3 L	36
Kaffeebecher neutral 0,4 L	36
Kaffeesahne 10 %	26, 29, 42
Kaiser-Mohnbrötchen	79
Kaisersemmel	78
Kaiser-Sesambrötchen	80
Kakao Drink	218
Karamellgebäck	32
Kartoffelbrötchen dunkel	49, 83, 84
Kartoffelbrötchen hell	49, 84
Kartoffelbrötchen Körner	49, 84
Kartoffelsalat	225
Kartoffelsalat klassik	234
Käsebrötchen	83
Käse Leberkäse Block	167
Käse-Mozzarella-Fächer	142
Käse-Speck Leberkäse Block	167
Käsesticks NL Gouda 48%	231
Käsetörtchen	68, 130
Kassler	51
Kebab Hähnchenfleisch	173
Kebab Sauce scharf	199
Kids Crunch Donut	62, 119
Kinder Choco Fresh	231
Kinder Pinguin	231
Kiri Dippi	210, 231
Kiri Natur	187
Knacki	233
Knusperstick mit Mohn & Käse-Tomaten Füllung	142
Kochschinken	50, 148
Kokosnussdrink Barista	27
Kondensmilch 7,5 %	29
Körner Pyramiden Brötchen	80
Korn-Quark-Stange	80
Kräuterbutter	232
Krautsalat Griechischer Art	209
Kürbiskernbrötchen	43, 79
Kurkuma Shot	230
Laktosefreie Milch 1,5 %	27

# Produktindex

Produkt	Seite
Lätta 37% Fett	233
Lätta Halbfettmargarine 37 %	186
Latte Cappuccino	217
Latte Caramel	217
Latte El Salvador	217
Latte Espresso	217
Latte Macchiato	217, 218
Latte Vanilla	217
Laugenbrezel „bayrische Art“	49, 93
Laugenbrezel mit Butter	73, 95
Laugenbrezel mit Kräuterbutter gefüllt	73, 95
Laugenbrezel „schwäbische Art“	43, 92
Laugenbrezel XXL	49, 92
Laugenbrötchen	49, 98
Laugen Bun	89
Laugen-Croquette	97
Laugenecke	96
Laugen-Fußballbrötchen	98
Laugenkornecke	96
Laugenkrone	98
Laugenstange	49, 97
Laugenstange Teigling	97
Laugentwister Frischkäse	98
Laugentwister Mediterran	98
Laugenzopf	98
Lavazza Deckel für To go Becher 0,2 L	34
Lavazza Deckel für To go Becher 0,3 L / 0,4 L	35
Lavazza Filtro Classico	22
Lavazza Filtro Classico gemahlen	17
Lavazza Schokokaffeebohnen	32
Lavazza To go Becher 0,1 L	34
Lavazza To go Becher 0,2 L	34
Lavazza To go Becher 0,3 L	34
Lavazza To go Becher 0,4 L	34
Lavazza Zuckersticks	30
Leberkäse Käse	165
Leberkäse Klassik	165
Leerdammer Bistroscheiben	177
Leichter Gemüseaufstrich	188
Limo Granatapfel-Himbeere	230
Limo Zitrone-Limette	230
Lollo Bionda Blätter	206
Lütticher Waffel	58, 133
Lyoner	51, 152
Maisbrötchen	84
Mandel Bienenstich	72, 130
Mandeldrink Barista	27
Mandelhörnchen	58, 133
Markensalz	200
Marmor-Croissant	106
Marzipan Buttercroissant	113
Marzipan Croissant	49, 113
Maxi Buttergipfel	104

Produkt	Seite
Maxi-King	231
Maxi Kornknacker	80
Maxi Laugen-Buttergipfel	97, 105
Maxi Nussschnecke	135
mb Frikadelle	51
MEAT SELECTION Knusperschnitzel (120 g)	161
MEAT SELECTION Knusperschnitzel (180 g)	161
MEAT SELECTION Knusper Schnitzel Chik'n® (130 g)	164
Mecklenburger Knacker Bauernknacker (100 g)	156
Mehrkornbrötchen	80
Mehrwegbecher Kunststoff „braun“ 0,3 L	34
Mehrwegbecher Kunststoff „Raute“ 0,3 L	38
Mehrwegbecher Kunststoff „schwarz-weiß“ 0,3 L	38
Meister Bockwurst	154
Meliitta Auslese	17
Mettwurst-Paddy's aus Schweinefleisch	153
Mexico-Stange	142
Milchcreme-Buttercroissant	116
Milchschnitte	232
Milchschokolade Croissant	106
Milchschokoladenpulver	23
Mini Babybel rot	21, 231
Monin Dosierpumpe	33
Monin Haselnuss	33
Monin Karamell	33
Monin Vanille	33
Mozzarella in Scheiben 45 %	178
Mozzarella Stange 45 %	178
MSC Alaska Seelachs Portionsfilet	185
Müller Ayran	217
Müller Froop Erdbeere	232
Müllermilch Original Banane	217
Müllermilch Original Erdbeer	217
Müllermilch Original Schoko	217
Münchner Weißwurstsenf	197
myMuffin Black & White	65, 120
myMuffin ChocoNougat	6, 121
myMuffin DeepBlueberry	65, 121
Natreen Süßstoff 2er	30
newClassic Lemon Cake	72, 130
newClassic Marble Cake	72, 130
Nudelsalat	225
Nussecke	59, 135
Nusschappen	59, 135
Nuss-Nougatcreme-Buttercroissant	108
Nuss-Nougatcreme Gipfel	108
nutella®	200
Nutella® Muffin	65

Produkt	Seite
Obstsalat	228
Ochsenauge	60, 136
Ofengebackene Geflügel- Frikadelle (100 g)	159
Orangensaft	229
OREO® Donut	62, 118
OREO® Muffin	65, 121
Original italienische Salami „Spianata Romana“	147
Pain aux 3 Chocolats	110
Panini gegrillt	85
Panino Italiano Mozzarella Rucola	209
Panino Italiano Salami Käse	209
Panino Italiano Schinken Käse	209
Paprika rot	207
Pfännchenfrikadelle	158
Pfefferschinken	51, 149
Pflaumenschnitte mit Butterstreusel	72, 130
Pflaumenstreusel	128
Pide Teigschiffchen	140
Pinky Donut	62, 118
Pizza Donut Margherita	146
Pizza Donut Putensalami	144
Pizza Leberkäse Block	167
Pizza Salami	144
Pizza Schinken	146
Pizza Snack Classico	146
Pizza Snack Margherita	146
Pizza Snack Salami	144
Pizza Thunfisch	146
Pizza Tomate Mozzarella Pesto	146
Pommes Sauce	200
Premium Buttercroissant	42, 104
Premium Geflügelrolle	13
Premium-Käse-Torte	68, 130
Premium Nussecke	60, 135
Premium Pizza Caprese	146
Premium Pizza Salami	144
Puddingbrezel	60, 126
Pulled Chik'n® Burger (100 g)	171
Pure Fine Selection Kakao	23
Pure Fine Sel Finesse	23
Putenbrust	51, 149
Putenbrust geraspelt	51, 149
Quarkbällchen	60, 124
Quarkcreme Mandarine	227
Quarktasche	126
Quick & Easy Burger	171
Quick Oven Fries	210
Rama 60 % Fett	186, 233
Raspberry Cream Cheese Donut	62, 118
Räucherlachs	54, 185
Régal des Moines	178
Reine Pute Leberkäse Block	167

# Produktindex

Produkt	Seite
Remoulade 80 %	191
Rich Chocolate Chip Cookie	76, 132
Roggenbrötchen	84
Roggenvollkornbrot Gouda	222
Roggenvollkornbrot Salami	223
Rosinenbrötchen	60, 136
Röstzwiebeln	208
Rote Grütze	234
Rote Zwiebeln im Netz	207
Rucola Blätter	206
Rührei-Patty „Snegg“	202
Rustikales Baguette dunkel	86
Saatenbrötchen	80
Saatenmischung	200
Salami	51, 147
Salami Südländer Art	51, 147
Salatmix Caesar	225
Salatmix Italia	226
Salatmix Käse und Ei	226
Salatmix Quinoa mit Ziegenfrischkäse	226
Salted Caramel Tasche	126
Sandwich Chicken Sweet Chili	223
Sandwich Club Hähnchen & Bacon	223
Sandwichgurken	208
Sandwich Hähnchenbrust	223
Sandwich Käse	223
Sandwich Pastrami	222
Sandwich Salami & Käse	223
Sandwich Schinken & Gouda	222
Sandwich Thunfisch	223
Schinkenfleischwurst	232
Schinken-Käse-Croissant	114
Schinken-Käse-Croissant (ganze Scheibe)	114
Schinken-Käse-Gipfel	115
Schinkenknacker (100 g)	156
Schinken Pfefferlinge (50 g)	156
Schinkenzwiebelmettwurst	153
Schinken-Zwiebel Muffin	142
Schnittbrötchen	78
Schnittbrötchen bemehlt	77
Schnittlauch	207
Schoko-Berliner mit Vanillecreme	59, 124
Schokobrötchen XL	110
Schoko Croissant	50
Schoko-Donut mit Milka® ungefüllt	62, 118
Schoko-Muffin mit Milka® gefüllt	68, 121
Schoko-Nuss-Croissant	49, 108
Schokospitz	135
Schusterjung	83
Schwäbische Landjäger (75 g)	156
Schweinefleisch + Brokkoli + Karotte	233
Schweine-Lachsschnitzel	54
Schweine-Lachsschnitzel (120 g)	161
Senf Cube	196

Produkt	Seite
Senf mittelscharf	197
Sennerfladen	80
Serrano Schinken	148
Servietten Blu Collection	39
Simit-Ring	85
Smoothie Ananas	230
Smoothie Erdbeere	230
Smoothie Green	214
Smoothie Mango & Maracuja	229
Smoothie Orange	214
Smoothie Pink Drachenfrucht	214
Smoothie Purple Beerenmix	214
Smoothie Yellow Mango-Maracuja	214
Snack-Dressing	200
Sojadrink Barista	29
Sonnenblumenbrötchen	80
Spiegelei	203
Sportler Salamiaufschnitt	233
Spritzkuchenring mit heller Glasur	72, 125
Steinofen Dinkelbrötchen	84
Steinofen Kaiserbrötchen	43, 78
Stick Hackfleisch	140
Stick Spinat-Weißkäse	141
Stick Weißkäse	140
Streuselschnecke	60, 133
Super Gusto	16
Super Laugenbrezel	92
Super Sandwich	90
Süß-Sauer Sauce	199
Tchibo Becher to go 0,2 L	35
Tchibo Becher to go 0,3 L	35
teatogo Deckel	24
teatogo English Breakfast	24
teatogo Früchtetee Himbeere	24
teatogo Grünteelngwer-Zitrone	24
teatogo Kamille	24
teatogo Pfefferminze	24
teatogo Ripple-Cup	24
To go Becher 0,1 L	35
To go Becher 0,2 L	35
To go Becher 0,2 L aus Pappe „pure“	36
To go Becher 0,3 L	35
To go Becher 0,3 L aus Pappe „pure“	38
To go Becher 0,4 L	35
To go Becher 0,4 L aus Pappe „pure“	38
To go Bonuskarten	39
To go Bonusstempel	39
Tomatencreme	188
Tomaten in Scheiben	207
Tomaten Intense	207
Tomatenketchup	192, 193
Tomatenketchup Cube	192
Tomaten-Paprika Muffin	142
Tomaten Standard	207
Top Class	14

Produkt	Seite
Topping Milchpulver	30
Toskanisches Brötchen	84
Triple Choco Cookie XL	132
Triple Shot	218
Truthahnsalami	51, 147, 149
Twister mit Kakao- Haselnusscremefüllung	60, 125
Unsere beste Frikadelle	159
Vanille Drink	218
Veganer Backfisch	182
Veganer Cheda	178, 182
Veganer Käse Classic	177, 182
Veganes Croissant Blaubeere	116
Vegetarische Mortadella Paprika	182
Veggie Mühlendog	142
Vendingline Vanillemilch	23
Vitalbrötchen mit Karotte	80
Weltmeisterbrötchen	80
Wienerle Croissant	114
Wrap Chicken Sweet Chili	223
Wrap Gelbe Linsen & Falafel	222
Wrap Kebab	224
Wrap Pulled Pork	224
Wrap Tex-Mex	224
Wrap Thunfisch	223
Wrap Tomate & Mozzarella	223
XL Vanilla-Gipfel	116
Xpress Cappuccino	219
Xpress Espresso Macciato	219
Xpress Latte Macciato	219
Xpress Vanilla	219
XXL-Bockwurst	154
XXL Brinkchen	78
Zimtspitz	133
Zuckersticks nachhaltig	30, 43

# Serviceverzeichnis

Bitte nur bei Ihrem zuständigen Logistic Center bestellen.

Logistics Center	Ansprechpartner	Telefon	Fax
<b>30</b> <b>Berlin</b> Osdorfer Ring 10 14979 Großbeeren bestellung.berlin@lekkerland.de	Bestellannahme Kundenservice	033701/329-200 033701/329-444	0800/9067-279 033701/329-440
<b>26</b> <b>Braunschweig</b> Braunschweiger Str. 17 38126 Braunschweig bestellung.berlin@lekkerland.de	Bestellannahme Kundenservice	03433/7465-113 033701/329-444	0800/9067-279 033701/329-440
<b>10</b> <b>Bremen</b> Im Lekkerland 27777 Ganderkesee bestellung.hamburg@lekkerland.de	Bestellannahme Kundenservice	040/67591-200 040/67591-444	0800/9067-279 040/67591-320
<b>03</b> <b>Freiburg</b> Im Oberwald 8 79359 Riegel bestellung.mannheim@lekkerland.de	Bestellannahme Kundenservice	06239/9985-444 06239/9985-444	0800/9067-279 06239/9985-350
<b>25</b> <b>Hamburg</b> Brookstr. 1-5 22145 Braak-Stapelfeld bestellung.hamburg@lekkerland.de	Bestellannahme Kundenservice	040/67591-200 040/67591-444	0800/9067-279 040/67591-320
<b>02</b> <b>Köln</b> Bonnstr. 59 – 61 50226 Frechen bestellung.koeln@lekkerland.de	Bestellannahme Kundenservice	02234/1829-430 02234/1829-444	0800/9067-279 02234/1829-274
<b>23</b> <b>Leipzig</b> Gewerbepark Ost 5 04552 Borna bestellung.chemnitz@lekkerland.de	Bestellannahme Kundenservice	03433/7465-113 03433/7465-444	0800/9067-279 03433/7465-320
<b>07</b> <b>Limburg</b> Vor den Eichen 6 65604 Elz/Westerwald bestellung.limburg@lekkerland.de	Bestellannahme Kundenservice	06431/9850-222 06431/9850-444	0800/9067-279 06431/9850-149
<b>12</b> <b>Mannheim</b> Auf dem Wörth 3 67240 Bobenheim-Roxheim bestellung.mannheim@lekkerland.de	Bestellannahme Kundenservice	06239/9985-444 06239/9985-444	0800/9067-279 06239/9985-350
<b>16</b> <b>München</b> Im Lekkerland 85391 Allershausen bestellung.muenchen@lekkerland.de	Bestellannahme Kundenservice	08166/39-444 08166/39-444	0800/9067-279 08166/39-206
<b>21</b> <b>Nürnberg</b> Im Lekkerland 1 91315 Höchststadt an der Aisch bestellung.muenchen@lekkerland.de	Bestellannahme Kundenservice	08166/39-444 08166/39-444	0800/9067-279 08166/39-206
<b>01</b> <b>Oberhausen</b> Im Lekkerland 46147 Oberhausen bestellung.oberhausen@lekkerland.de	Bestellannahme Kundenservice	0208/4954-361 0208/4954-444	0800/9067-279 0208/4954-222
<b>09</b> <b>Osnabrück</b> Torfkuhlenweg 36 49504 Lotte bestellung.osnabrueck@lekkerland.de	Bestellannahme Kundenservice	05404/883-444 05404/883-444	0800/9067-279 05404/883-266
<b>18</b> <b>Stuttgart</b> Ziegelfeldstr. 48 73563 Mögglingen bestellung.stuttgart@lekkerland.de	Bestellannahme Kundenservice	07174/909-200 07174/909-444	0800/9067-279 07174/909-350
Geräteverwaltung	Ansprechpartner	Telefon	Fax
<b>Frechen (Zentrale)</b> Europaallee 57 50226 Frechen	Stefan Schlaf Melanie Brüggemann Christian Rüping Susanne Grünewald Britta Eckl Regina Kaczmarek	02234/1821-383 02234/1821-435 02234/1821-438 02234/1821-439 02234/1821-467 02234/1821-641	02234/1821-407
Customer Center Foodservice		Telefon	
<b>Frechen (Zentrale)</b> Europaallee 57 50226 Frechen	Kundenservice	02234/1821-720	02234/1821-222

Stand: Januar 2020





### Feiertags-Lieferplanung 2022

Sehr geehrte Kundin, sehr geehrter Kunde,

anbei erhalten Sie den Lekkerland Feiertagskalender 2022, aus dem Sie die entsprechenden Lieferverschiebungen entnehmen können, sowohl hinsichtlich regionaler wie nationaler Feiertage. In gewohnter Weise erfolgt die Anlieferung wöchentlich. Generell greift die Systematik, dass der jeweilige Feiertag am darauf folgenden Werktag beliefert wird. Die Anliefertermine Standard und Ersatz sind durchnummeriert und gekennzeichnet. Die Feiertage sind ebenfalls gekennzeichnet und zusätzlich können Sie in der Legende des jeweiligen Monats die betreffenden Bundesländer erkennen. Nachstehende Grafik zeigt Ihnen die Verschiebung der betreffenden Liefertage innerhalb der Lieferwoche.

In Feiertagswochen benötigen wir Ihren Auftragseingang einen Werktag vor Belieferung bis 12 Uhr, für Gefahrstoffe zwei Werktage vor Belieferung (für die Vorlaufzeiten gelten Samstag, Sonntag und Feiertage nicht als Werktag, da keine Auftragsannahme stattfindet).

Weitere Fragen hinsichtlich Ihrer individuellen Regelung in der Belieferung beantwortet Ihnen gern Ihr zuständiger Mitarbeiter im Customer Service, im Fuhrparkbüro und/oder Ihr Außendienstmitarbeiter.

Mit freundlichen Grüßen  
Lekkerland

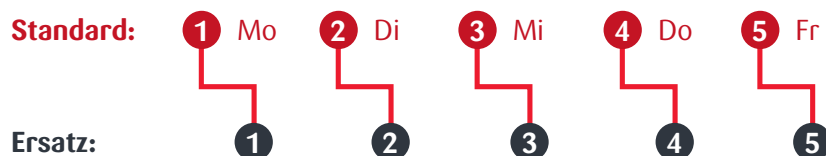



## Allgemeine Geschäftsbedingungen der Lekkerland SE

### 1. Geltung der allgemeinen Geschäftsbedingungen

Die nachstehenden allgemeinen Geschäftsbedingungen gelten für sämtliche Verkaufsgeschäfte der Lekkerland SE. Die allgemeinen Geschäftsbedingungen gelten ausschließlich. Abweichende (Einkaufs-) Bedingungen des Käufers bedürfen der schriftlichen Bestätigung; ansonsten sind sie für uns unverbindlich; dies gilt auch, wenn wir ihnen nicht ausdrücklich widersprechen.

### 2. Angebote

(1) Unsere Angebote sind freibleibend, es sei denn, aus der Auftragsbestätigung ergibt sich etwas anderes. Die Preise bestimmen sich nach den jeweils bei der einzelnen Bestellung konkret gültigen Ordersätzen. Das Recht, die Preise entsprechend zu ändern, wenn nach Bestellung unvorhergesehene Kostenerhöhungen wie z. B. Treibstoffpreiserhöhungen oder unvorhergesehene Preiserhöhungen der Industrie auftreten, bleibt ausdrücklich vorbehalten. Diese werden dem Käufer auf Verlangen nachgewiesen.

(2) Die Lieferung erfolgt kostenfrei, sofern die Bestellung einen Netto-Warenwert von 300 EUR als Mindestbestellwert je Verkaufsstelle erreicht. Abweichend gilt im Sortiment Tiefkühlkost ein Mindestbestellwert je Verkaufsstelle von 90 EUR und im Sortiment Food Service Strecke von 75 EUR. Werden die jeweiligen Mindestbestellwerte für eine Verkaufsstelle nicht erreicht, wird für die Lieferung im Sortiment Food Service Strecke ein Kostenaufschlag von 10 EUR beziehungsweise bei den übrigen Sortimenten von 4 EUR je Bestellung berechnet.

(3) Die gesetzliche Mehrwertsteuer ist in unseren Preisen und Kostenaufschlägen nicht enthalten; sie wird in der gesetzlichen Höhe am Tag der Rechnungsstellung in der Rechnung ausgewiesen. Die Rechnung gilt als Auftragsbestätigung. Die vereinbarten Aufschläge für Service oder Kleinmengen sind Rechnungsbestandteil.

### 3. Zahlungsbedingungen

(1) Die Zahlungen des Käufers sind bei Lieferung und Rechnungserhalt sofort zur Zahlung fällig. Soweit nicht anders vereinbart, kann die Zahlung per Überweisung oder per Bankabbuchung erfolgen. Skonto wird nicht gewährt. Zum Inkasso sind Mitarbeiter nur mit schriftlicher Vollmacht berechtigt.

(2) Haben die Parteien als Zahlungsart das SEPA-Firmenlastschriftverfahren vereinbart, erklärt sich der Käufer damit einverstanden, dass die Vorankündigung der Abbuchung (Pre-Notification) mindestens einen Tag vor der Fälligkeit als Bestandteil der Rechnung erfolgen kann. Dies gilt auch für den Fall, dass die Rechnung per E-Mail verschickt wird. Der ausgewiesene Rechnungsbetrag kann von dem tatsächlichen Abbuchungsbetrag abweichen, sofern er geringer ist (bspw. durch Gutschriften, Verrechnung oder Rückvergütung).

### 4. Rechnungen

(1) Die Parteien verpflichten sich wechselseitig sicherzustellen, dass die erstellten Rechnungen bzw. Gutschriften den jeweiligen gesetzlichen und steuerrechtlichen, insbesondere umsatzsteuerlichen Anforderungen entsprechen (vgl. §§ 14 und 14a UStG zur umsatzsteuerlichen Rechnungserstellung).

(2) Der Käufer wird Lekkerland die für die ordnungsgemäße Erstellung von Rechnungen bzw. Gutschriften erforderlichen Informationen (insbesondere Name, Adresse, steuerliche Identifikationsdaten sowie Bankdaten) laufend, unverzüglich,

richtig und vollständig zur Verfügung stellen. Der Käufer wird Lekkerland insbesondere auch im Fall der Änderung der notwendigen Informationen entsprechend informieren. Der Käufer wird die von Lekkerland erstellten Rechnungen bzw. Gutschriften auf ihre Richtigkeit überprüfen. Im Falle von fehlerhaften Rechnungen wird der Käufer Lekkerland unverzüglich hierüber informieren.

### 5. Elektronische Rechnung und Kommunikation

(1) Der Käufer ist mit der elektronischen Übermittlung von Rechnungen einverstanden.

(2) Für vertragliche Zwecke stimmt der Käufer zu, elektronische Kommunikation von Lekkerland zu erhalten, es sei denn, zwingend anzuwendende gesetzliche Vorschriften erfordern eine andere Form der Kommunikation.

### 6. Zahlungsverzug und Mahnung

(1) Ab Zahlungsverzug steht Lekkerland gem. § 288 BGB ein Anspruch auf Verzugszinsen in gesetzlicher Höhe sowie ein Anspruch auf Zahlung einer Pauschale in gesetzlicher Höhe zu. Die Geltendmachung eines darüberhinausgehenden Schadens bleibt vorbehalten.

(2) Sofern als Zahlungsweg Bankabbuchungen vereinbart sind und Bankabbuchungen nicht durchgeführt werden können, entsteht für Lekkerland aufgrund der Rücklastschriften ein zusätzlicher Arbeitsaufwand. Sofern die Rücklastschriften aufgrund von Umständen, die der Kunde zu vertreten hat, entstanden sind, insbesondere wenn das Konto nicht ausreichend gedeckt war, ist Lekkerland berechtigt, einen pauschalierten Schadensersatz in folgender Höhe in Rechnung zu stellen: EUR 30,00. Der Kunde ist berechtigt nachzuweisen, dass der entstandene Schaden wesentlich niedriger als die Pauschale ist. Die Geltendmachung eines darüberhinausgehenden Schadens bleibt vorbehalten. Darüber hinaus werden dem Kunden die angefallenen Bankgebühren in Rechnung gestellt.

### 7. Lieferung, Mitteilungspflichten

(1) Die Belieferung des Käufers steht unter dem Vorbehalt der eigenen Belieferung von Lekkerland durch deren Vorlieferanten. Lieferungen erfolgen an die Lekkerland benannte Lieferadresse, sofern nicht ausdrücklich eine abweichende Adresse genannt wird.

(2) Im Rahmen einer dauernden Geschäftsbeziehung ist der Käufer verpflichtet, Lekkerland unverzüglich schriftlich zu informieren, wenn sich der Inhaber, die Rechtsform oder die Anschrift des Unternehmens ändern. Der Käufer haftet für die bis zum Eingang der Änderungsanzeige aufgrund der unterbliebenen Information entstandenen Kosten.

(3) Rollbehälter, Paletten und sonstige Lagerhilfsmittel bleiben unveräußerliches Eigentum von Lekkerland und sind in einwandfreiem Zustand zurückzugeben. Für die übergebenen Hilfsmittel wird das vereinbarte Pfand in Rechnung gestellt. Bei Rückgabe der Hilfsmittel erfolgt eine Gutschrift. Bei Verlust von Hilfsmitteln ist der Käufer zur Zahlung des Wiederbeschaffungswertes abzüglich des geleisteten Pfandes verpflichtet.

### 8. Mängelhaftung

(1) Der Käufer genießt die gesetzlichen Gewährleistungsrechte, soweit er seinen Rügeobliegenheiten im Sinne des § 377 HGB nachgekommen ist, mit der Maßgabe, dass Lekkerland die Wahl zwischen Nachlieferung mangelfreier Ware oder Gutschrift des entsprechenden Betrages hat.

(2) Im Übrigen verjähren Ansprüche des Käufers wegen Mängeln in einem Jahr ab Ablieferung des Kaufgegenstandes beim Käufer. Hiervon ausgenommen sind Mängelansprüche von Verbrauchern sowie Schadensersatzansprüche wegen der Verletzung von Leben, Körper oder Gesundheit und/oder Schadensersatzansprüche aufgrund von grob fahrlässig oder vorsätzlich verursachten Schäden durch Lekkerland. Insoweit gelten die gesetzlichen Verjährungsfristen.

(3) Retouren auf Wunsch des Käufers (Kulanrückholungen), bei denen keine Mängel oder Verschulden von Lekkerland vorliegen, liegen im Ermessen von Lekkerland. Lekkerland ist berechtigt, dem Käufer Kosten, die durch die Retouren entstehen, in Rechnung zu stellen. Die Retoure von angebrochenen Verpackungseinheiten, kühlpflichtiger Ware, Hygieneartikeln, nicht mehr verkehrsfähigen Produkten oder Produkten mit nicht ausreichender Restlaufzeit ist grundsätzlich ausgeschlossen.

### 9. Haftungsausschluss

(1) Lekkerland haftet ausschließlich für Schadensersatzansprüche aufgrund von Vorsatz und grober Fahrlässigkeit und bei schuldhafter Verletzung wesentlicher Vertragspflichten sowie für Vertreter und Erfüllungsgehilfen nach den gesetzlichen Vorschriften. Soweit keine vorsätzliche Vertragsverletzung vorliegt, ist die Haftung auf den vorhersehbaren, typischerweise auftretenden Schaden begrenzt. Unberührt bleibt die Haftung wegen schuldhafter Verletzung des Lebens, des Körpers und der Gesundheit. Gleiches gilt für die zwingende Haftung nach dem Produkthaftungsgesetz.

(2) Soweit die Schadensersatzhaftung Lekkerland gegenüber ausgeschlossen oder eingeschränkt ist, gilt dies auch im Hinblick auf Mitarbeiter, Vertreter und Erfüllungsgehilfen.

### 10. Eigentumsvorbehalt

(1) Lekkerland behält sich das Eigentum an der gelieferten Ware (Vorbehaltsware) bis zur vollständigen Zahlung des Kaufpreises sowie bis zur Zahlung aller ausstehenden Beträge aus der Geschäftsverbindung einschließlich aller Saldoforderungen u. a. aus Kaufverträgen oder Kontokorrentverhältnissen vor.

(2) Der Käufer ist berechtigt, die Vorbehaltsware im ordnungsgemäßen Geschäftsverkehr zu veräußern oder zu verarbeiten, solange er nicht im Zahlungsverzug ist. Sicherungsübereignungen oder Verpfändungen der Vorbehaltsware sind jedoch unzulässig.

(3) Erfolgt eine Verarbeitung aus Stoffen mehrerer Eigentümer oder wird die Vorbehaltsware mit anderen Sachen untrennbar verbunden oder vermischt, so erwirbt Lekkerland Miteigentum an der neu geschaffenen Sache oder Menge von Waren im Verhältnis des Werts der Vorbehaltsware zum Wert der neu geschaffenen Sache oder Menge von Waren. Ist im Fall der Verbindung oder Vermischung eine Sache des Käufers als Hauptsache anzusehen, vereinbaren die Parteien schon jetzt, dass der Käufer anteilig Miteigentum an der neu entstehenden Sache oder Menge auf Lekkerland überträgt. Lekkerland nimmt die Übertragung an.

(4) Die aus der Weiterveräußerung der Vorbehaltsware entstehenden Forderungen einschließlich eventueller Saldoforderungen tritt der Käufer hiermit sicherungshalber – bei Miteigentum nach Abs. 3 anteilig entsprechend dem Miteigentumsanteil – an Lekkerland ab. Lekkerland nimmt die Abtretung an. Der Käufer wird widerruflich ermächtigt, die abgetretenen Forderungen auf seine Rechnung im eigenen

Namen für Lekkerland einzuziehen, solange er seinen Zahlungsverpflichtungen ordnungsgemäß nachkommt.

(5) Die Ermächtigungen zur Veräußerung und Verarbeitung (Abs. 2 S. 1) sowie zum Einzug der Forderungen (Abs. 4 S. 3) sind nur erteilt, wenn und solange die Verlängerung und Erweiterung des Eigentumsvorbehalts zugunsten von Lekkerland nach diesen Bestimmungen vom Käufer akzeptiert wird. Insbesondere greifen die Ermächtigungen dann – auch bezogen auf den einfachen Eigentumsvorbehalt – nicht, wenn die Verlängerung und Erweiterung des Eigentumsvorbehalts an etwaigen Abwehrklauseln des Käufers scheitert. Die Ermächtigungen können aus wichtigem Grund mit sofortiger Wirkung widerrufen werden. Insbesondere berechtigt die Insolvenzantragstellung über das Vermögen des Käufers Lekkerland zum Widerruf der Ermächtigungen.

(6) Im Fall des Rücktritts vom Vertrag kann Lekkerland die Ware aufgrund des Eigentumsvorbehalts mitnehmen und/oder herausverlangen.

(7) Bei Glaubhaftmachung eines berechtigten Interesses hat der Käufer Lekkerland die zur Geltendmachung seiner Rechte gegen den Kunden erforderlichen Auskünfte zu erteilen und die erforderlichen Unterlagen auszuhändigen.

(8) Lekkerland wird die vorstehend geregelten Sicherheiten nach ihrer Wahl auf Verlangen des Käufers freigeben, soweit sie den Wert der gesicherten Forderungen um mehr als 20 % übersteigen.

### 11. Aufrechnung und Zurückbehaltungsrechte

Der Käufer kann nur mit unbestrittenen oder rechtskräftig festgestellten Forderungen aufrechnen. Zur Ausübung eines Zurückbehaltungsrechtes ist der Käufer nur berechtigt, soweit sein Gegenanspruch auf dem gleichen Einzelliefervertrag beruht.

### 12. Datenverarbeitung

Lekkerland wird bei der Erfüllung dieses Vertrages alle einschlägigen den Datenschutz betreffenden Vorschriften, insbesondere die der Datenschutz-Grundverordnung beachten und zur Erfüllung dieses Vertrages nur Arbeitnehmer einsetzen, die zur Einhaltung der datenschutzrechtlichen Anforderungen nach der Datenschutz-Grundverordnung verpflichtet worden sind. Die Datenschutzinformationen von Lekkerland sind zu lesen unter: <https://www.lekkerland.de/datenschutz/#kundeninfo>

### 13. Sonstiges

(1) Stellt ein Vertragspartner seine Zahlungen ein oder wird ein Insolvenzverfahren beantragt, ist der andere Vertragspartner berechtigt, für den nicht erfüllten Teil vom Vertrag zurückzutreten.

(2) Es gilt das Recht der Bundesrepublik Deutschland unter Ausschluss des UN-Kaufrechts. Gerichtsstand ist der jeweilige Sitz von Lekkerland.



HAVE A BREAK  
HAVE A MUFFIN!



**Unser Tipp:**  
Super lecker als  
warmer Snack!

BACKUNION GmbH - Ein Unternehmen der HACK AG  
Am Gierensberg 5 | 56581 Kurtscheid | Tel. +49 2634 9660-0 | Fax +49 2634 9660-55  
info@hack.ag | www.hack.ag



**ARTIKEL  
INFO** ▼

Art.-Nr.	Barcode	Artikelbezeichnung	Inhalt/Packart
608266		Schinken-Zwiebel Muffin	36/110 g
608263		Tomaten-Paprika Muffin	36/120 g

